



GERMAN BRAND
WINNER 2022



MOCNA FIRMA
Główna Zagranica 2022



GEPARD BIZNESU
2022



PLUS X AWARD®
2019 achieved for:
High Quality
Ease of Use
Functionality
www.plusxaward.com



KÖNNER SÖHNEN

TRADITIONELLE DEUTSCHE QUALITÄT



БАЛКОННІ СОЛЯЧНІ СИСТЕМИ



ПОТУЖНІ СТАНЦІЇ ЖИВЛЕННЯ



ГЕНЕРАТОРИ ПОСТІЙНОЇ
НАПРУГИ



ПОРТАТИВНІ ЗАРЯДНІ СТАНЦІЇ



ГЕНЕРАТОРИ ЗМІННОГО СТРУМУ



ДИЗЕЛЬНІ ЕЛЕКТРОСТАНЦІЇ

ШАНОВНІ КЛІЄНТИ ТА ПАРТНЕРИ KÖNNER & SÖHNEN®!

Ми вдячні Вам за інтерес до нашої продукції і сподіваємося, що техніка **Könner & Söhnen®** стане вашим надійним помічником!

Könner & Söhnen® була створена в Німеччині з метою виробництва високоякісної надійної техніки доступної до придбання широкому колу споживачів. Завдяки багаторічним напрацюванням наших німецьких фахівців з виробництва генераторів та садової техніки, ми створили серію продуктів, які відповідають поняттю «ТРАДИЦІЇ НІМЕЦЬКОЇ ЯКОСТІ». Це саме той еталон якості, що передається з покоління в покоління, від майстра (експерта) - учням, від батька - сину, від виробника - споживачам.



Техніка **Könner & Söhnen®** відповідає сучасним європейським та світовим стандартам якості, економічності, екологічності, пройшла перевірку часом та вибагливими європейськими клієнтами.

У 2024 році продукція **Könner & Söhnen®** вже успішно продається в понад **20 країнах Європи**, налічує понад **300 одиниць товарів**, визнана міжнародними експертами та нагородами. Ми займаємо топові позиції в рейтингах, на рівні з всесвітньовідомими виробниками, нас рекомендують найвідоміші світові та регіональні партнери.

Ми не зупиняємось на досягнутому та продовжуємо дотримуватись традицій німецької якості.

ЕКСКЛЮЗИВНИЙ ФІРМОВИЙ ДВИГУН K&S

Вся продукція виробляється на базі власної модернізованої лінійки потужних двигунів, розроблених німецькими інженерами спеціально для **Könner & Söhnen®**. Фірмові двигуни **Könner & Söhnen®** пройшли тривалі тестові випробування та дослідження, всі можливі дефекти було усунено ще на етапі виробництва. Викуплено ліцензію на виробництво власної лінійки двигунів **Könner & Söhnen®** під її логотипом та отримано всі необхідні сертифікати відповідності європейським та світовим стандартам якості, економічності, екологічності, в тому числі сучасному стандарту емісії вихлопних газів EURO 5.

- Гарантована заявлена потужність
- Посилені, стійкі до зносу деталі
- Збільшений моторесурс
- Багаторівневі тести
- Серійний номер
- Власне клеймо

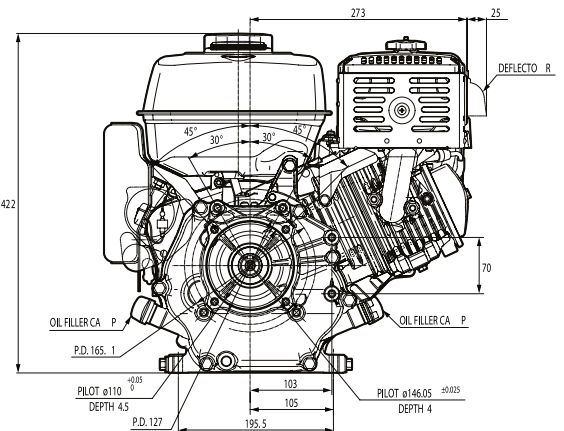

ВЛАСНЕ КЛЕЙМО

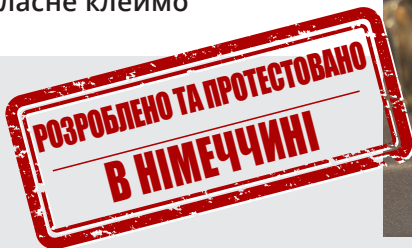
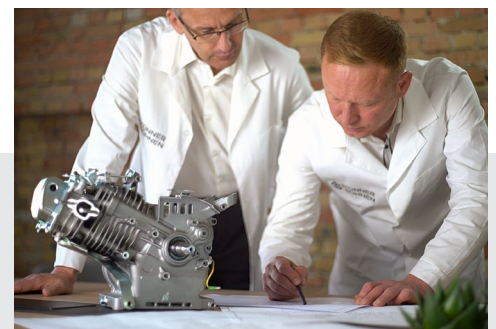

Кожен двигун генератора, та садової техніки має індивідуальний серійний номер, що дозволяє нам контролювати якість виробництва та сервісного обслуговування.

KÖNNER & SÖHNEN® В 2024

У 2024 році продукція **Könnер & Söhnen®** вже успішно продається в понад **20 країнах Європи**, вже присутня в **США** та країнах **ЛА**, в багатьох країнах Середнього та Близького Сходу (**Турція, Оман, ОАЕ, Катар, Ізраїль**) та країнах Африки (**Марокко, Єгипет, Нігерія, Ефіопія**). Має **5 офісів та 3 офіційні представництва**, власні сервісно-виробничі центри у Європі та розвинену дилерську мережу. На сьогоднішній день техніка представлена в понад **500 торгових точках** та доступна до придбання понад **500 мільйонам людей**. Щорічно ми виходимо на **3-5 нових ринків**, відкриваємо офіційні представництва, розвиваємо дилерську мережу та інтенсивно збільшуємо оборот.



● ОФІСИ КОМПАНІЇ ● ОФІЦІЙНІ ПРЕДСТАВНИЦТВА ● ПРОДУКЦІЯ ДОСТУПНА ДО ПРИДБАННЯ



Головний офіс:
DIMAX International GmbH
Flinger Broich 203, -FortunaPark-
40235 Düsseldorf, Niemcy



КРАЇН СВІТУ



ПОЗИЦІЙ ПРОДУКЦІЇ



ТОЧОК ПРОДАЖУ



СЕРВІСНА ПІДТРИМКА



Könnер & Söhnen® динамічно розвивається і зацікавлена в нових партнерах і ринках збуту.

З повагою, колектив Könnер & Söhnen®.

АСОРТИМЕНТ ПРОДУКЦІЇ

Виявивши всі потреби споживачів та для максимального задоволення побажань наших клієнтів ми підібрали асортимент продукції із самими оптимальними характеристиками, з найкращими показниками надійності та функціональності.

K&S ENERGY

- Балконні сонячні системи
- Портативні зарядні станції та сонячні панелі
- Генератори постійної напруги (DC)
- Генератори (бензинові, газобензинові, дизельні, інверторні)
- Дизельні електростанції



K&S GARDEN

- Акумуляторні садові інструменти:
 - Ланцюгові пилки
 - Газонокосарки
 - Тримери садові
 - Кущорізи
 - Садовий пилосос-повітродувка з подрібнювачем
- Електричні садові інструменти:
 - Ланцюгові пилки
 - Тримери садові
- Дровоколи
- Подрібнювачі деревини
- Культиватори (електричні і бензинові)
- Мотопомпи
- Мультифункційні машини 4 в 1



K&S CONSTRUCTION

- Вібраційні плити
- Вібраційні трамбувальні машини (віброноги)
- Компресори



K&S AUTO

- Станції для зарядки електромобілів
- Пускові пристрої
- Компресори автомобільні
- Пилососи (авто, побутові)
- Автомобільні аксесуари



НАЙСУЧАСНІШІ ТЕХНОЛОГІЇ

Йдучи в ногу з технологічним прогресом Könnner & Söhnen® постійно оновлює свій асортимент і вводить нові розробки, які дозволяють нашій техніці бути не лише надійнішою, більш екологічною та економічною у використанні, а й задовольняти будь-які запити наших клієнтів:



Ми піклуємось про навколишнє середовище, тому в кожній лінійці товарів є товари з застосуванням сучасних Eco-Friendly технологій - товари, які допомагають знизити шкідливий вплив на навколишнє середовище:

Інтеграція з «зеленою» енергетикою – (сонячні, вітряні електростанції) - генератори з вбудованою системою AVR можливо підключити до контролера сонячного інвертора для запуску автоматичної зарядки акумуляторів і забезпечення будинку електрикою.

Портативні зарядні станції та сонячні панелі – «екологічно чисті» інноваційні джерела живлення, що не виробляють шкідливих відходів під час використання, не впливають на довкілля та на клімат у регіоні.

EURO 5 – «екологічно чисті» інноваційні джерела живлення, що не виробляють шкідливих відходів під час використання, не впливають на довкілля та на клімат у регіоні.

DUAL FUEL – двопаливні моделі працюють як на газі (пропан-бутан), так і на бензині. Газ - більш екологічно чисте паливо, ніж бензин - забезпечує менше викидів шкідливих речовин вихлопних газів в атмосферу.

Кожна група товарів садової техніки Könnner & Söhnen® налічує моделі на базі **екологічно чистих електродвигунів**.

КОНТРОЛЬ ЯКОСТІ НА КОЖНОМУ ЕТАПІ ВИРОБНИЦТВА

Вся техніка Könnner & Söhnen® виготовляється під контролем німецьких інженерів та проходить тестування на різних етапах виробництва. Завдяки цьому відсоток звернень до сервісного центру складає менше 1%.



НАДСУЧАСНЕ ОБЛАДНАННЯ

- Контроль запчастин, що закупуються, на відповідність європейським вимогам, стандартам якості і безпеки;
- Контроль на етапі виробництва та збирання техніки.

ВЛАСНІ СЕРВІСНО-ВИРОБНИЧІ ЦЕНТРИ В ЄВРОПІ

- Контроль кожної готової партії товару перед відправкою з фабрики;
- Контроль на власному сервісно-виробничому центрі в Європі на допуск до продажу.

СЕРТИФІКАТИ ЯКОСТІ

Техніка Könnner & Söhnen® має всі необхідні сертифікати відповідності європейським і світовим стандартам якості, в тому числі сучасному стандарту емісії вихлопних газів EURO 5.



МІЖНАРОДНІ НАГОРОДИ

Пишаємось тим, що якість та надійність техніки Könnner & Söhnen® визнана міжнародними експертами та престижними нагородами. Вибагливими та прискіпливими німецькими експертами в галузях технічних інновацій проведено досконале вивчення та тестування продукції та відзначено, що виробник техніки **Könnner & Söhnen®** забезпечує своїх споживачів надійним товаром, який відрізняється від масової продукції, також відзначений ряд ексклюзивних інноваційних розробок та легкість у використанні.



FORBES DIAMONDS 2023

Польща • 2023

Видання Forbes визначило переможцем DIMAX International Poland Sp. z o. o. у номінації **Forbes Diamonds 2023**, як найшвидше зростаючу компанію, що вибрала вірну стратегію та дуже динамічно розвивається. Стратегія формування асортименту товару з акцентом на сучасних технологіях та розробці нових ексклюзивних технологій, а також грамотна побудова структури компанії та взаємодія як всередині, так і поза компанією дозволили досягти такого успіху.



EXCELLENT BRANDS

Німеччина • 2022

У 2022 році техніка Könnner & Söhnen® перемогла в конкурсі та отримала одразу дві німецькі нагороди від **German Brand Award'22**:

- Excellent Brands - Industry, Machines & Engineering
- Excellent Brands - Product Brand of the Year

Серед 1200 поданих заявок виключно німецьких брендів неупереджені експерти відзначили техніку Könnner & Söhnen® у двох категоріях Відмінного бренду: «Промисловість, Машини та Інженерія» та «Товар року». Критерії оцінювання прозорі та відкрито повідомляються.



PLUS X AWARD

Німеччина • 2019

У 2019 році техніка Könnner & Söhnen® виграла престижну німецьку нагороду **Plus X Award** одразу в трьох номінаціях:

- Висока якість
- Легкість у використанні
- Функціональність

Plus X Award — це одна з найбільших у світі нагород, яка засвідчує якість та надійність продукції. Німецькими експертами підтверджено, що продукція Könnner & Söhnen® відповідає вимогам найвищої якості продукції, а також зазначено, що техніка розроблена з урахуванням найбільш вибагливих вимог користувачів.



ЗОЛОТА МЕДАЛЬ

Польща • 2018

У 2018 році товари Könnner & Söhnen® отримали престижну премію **«Золота медаль» у номінації «Вибір професіоналів» у Польщі**.

Техніка Könnner & Söhnen® була визнана досвідченими європейськими експертами та професіоналами, як обладнання, о відповідає вимогам передових технологій. Ця нагорода свідчить про якість продукції та про високий виробничий потенціал Könnner & Söhnen®.



КРАЩИЙ ТОВАР РОКУ

Україна • 2016

Продукція Könnner & Söhnen® у 2016 році стала лауреатом премії «УКРАЇНСЬКИЙ НАЦІОНАЛЬНИЙ ОЛІМП» була визнана як **«КРАЩИЙ ТОВАР РОКУ»** в категорії садової техніки та генераторів ґрунтуючись на співвідношенні ціни та якості продукції. Бренд Könnner & Söhnen® за-йняв свою нішу в середній цінній категорії, пропонуючи покупцеві якісний товар з наявністю всіх європейських сертифікатів за доступною, демократичною ціною.

ГЕПАРДИ БІЗНЕСУ

Польща • 2022

Компанію Dimax International Poland Sp. z o. o. (Польща) було нагороджено Інститутом європейського бізнесу в 17-му конкурсі Гепарди бізнесу 2022, 15-му конкурсі «Діаманти польської економіки 2022», 15-му конкурсі «Ефективна компанія 2022» та 10-му конкурсі «Діаманти польської економіки 2022». Конкурс Strong Company 2022 проводиться на основі фінансових даних Національного судового реєстру.



Статуетка
Діамант польської
економіки



Статуетка
Gepard Biznesu
(Гепард бізнесу)



Статуетка
Efektywna Firma
(Ефективна компанія)



Статуетка
Mocna Firma Godna
(Сильна, надійна компанія)

DIMAX International Poland Sp.z o.o. динамічно розвивається – середня динаміка виручки та чистого прибутку за 2019-2020 роки склала 454,8%, що принесло їй титул **Гепард Бізнесу 2022 року**. Вона також працює ефективно – середнє співвідношення чистого прибутку до виручки у 2019 та 2020 роках досягло 10,7%, що дало їй звання **«Ефективна компанія 2022»**. А разом вона здобула звання **«Сильна надійна компанія 2022»**.

Ринкова вартість компанії в березні 2021 року за оцінками Інституту європейського бізнесу склала 61 млн злотих, що дало їй звання **Діамант польської економіки 2022**.

ПЕРЕВАГИ ДЛЯ ДИЛЕРІВ

Завдяки команді професіоналів, які мають досвід понад 15-ть років в створенні і реалізації техніки, ми точно знаємо потреби кожного каналу продажу і забезпечуємо наших партнерів повним пакетом необхідних матеріалів. Ми створюємо всі необхідні умови для ваших успішних продажів, тому група компаній Dimax Group бере на себе весь після продажний супровід клієнтів по всій території продажів.

✓ ЯКІСНИЙ ТОВАР ПЕРЕВІРЕНИЙ ЧАСОМ ТА ВИБАГЛИВИМИ ЄВРОПЕЙСКИМИ КЛІЄНТАМИ

Наша техніка має безліч позитивних відгуків від клієнтів та подяк від наших постійних партнерів.

✓ МІЖНАРОДНА СЛУЖБА ПІДТРИМКИ КЛІЄНТІВ І ПАРТНЕРІВ

- повний післяпродажний супровід клієнтів
- професійні консультації з будь-яких технічних питань
- забезпечення інструкціями, фото та відеоматеріалами з користування технікою
- навчання продавців асортименту продукції

✓ ГАРАНТІЯ ТА СЕРВІСНЕ ОБСЛУГОВУВАННЯ

- сервісне обслуговування з використанням оригінальних запчастин;
- 2 роки офіційної лімітованої гарантії

✓ ПЕРЕДПРОДАЖНА ПЕРЕВІРКА

З кожної готової партії товарів частина техніки відправляється на перевірку у власний сервісно-виробничий центр в Європу з перевіркою на відповідність специфікаціям, затвердженим інженерами Könnner & Söhnen® та видачею акта допуску до продажу.

✓ ДЕПАРТАМЕНТ МАРКЕТИНГУ И ДИЗАЙНУ

Ми надаємо повний комплект маркетингових та інформаційних матеріалів: фото, відео, ЗД-огляди, рекламні POS і WEB матеріали (каталоги, буклети, акції, розсилки, банери, допомога в брендванні виставкових залів, послуги з розробки сайтів і тех. підтримки).



ВИСОКА
ЯКІСТЬ



ШИРОКИЙ
СЕГМЕНТ ПОКУПЦІВ



НАВЧАННЯ
ПЕРСОНАЛУ



ПОСТПРОДАЖНА
ПІДТРИМКА



КОМФОРТНІ УМОВИ
СПІВПРАЦІ



ПЕРЕДПРОДАЖНА
ПІДГОТОВКА



ПОВНА
МАРКЕТИНГОВА
ПІДТРИМКА



ВИСОКОЯКІСНИЙ
СЕРВІС

**ОБИРАЮЧИ KÖNNER & SÖHNEN®, ВИ СТАЄТЕ ЧАСТИНОЮ МАСШТАБНОЇ КОМПАНІЇ
ТА ОТРИМУЄТЕ ГОТОВИЙ БІЗНЕС «ПІД КЛЮЧ»**

100% СЕРВІСНА ПІДТРИМКА

Забезпечуємо 100% сервісну підтримку та постпродажний супровід клієнтів по всій території продажів.

МІЖНАРОДНА СЛУЖБА ПІДТРИМКИ КЛІЄНТІВ І ПАРТНЕРІВ

- професійні консультації з будь-яких технічних питань
- повний післяпродажний супровід клієнтів
- навчання продавців асортименту продукції

ПАКЕТ ВІДЕОМАТЕРІАЛІВ ПО ВИКОРИСТАННЮ ТЕХНІКИ

- введення в експлуатацію
- запуск
- робота окремих функцій
- інше

ГАРАНТІЯ ТА СЕРВІСНЕ ОБСЛУГОВУВАННЯ

- високоякісний сервіс з використанням оригінальних запчастин
- забезпечення міжнародною гарантією



МИ ЗАЦІКАВЛЕНІ В ВАШОМУ УСПІХУ! ЗАПРОШУЄМО ДО СПІВПРАЦІ!

ЗРОСТАЮЧА ВПІЗНАВАНІСТЬ ТМ

Швидкий розвиток - на кожному ринку, куди ми виходимо, ми маємо потужне просування та сильні позиції продажів. Щорічно приймаємо участь в провідних виставках всього світу.

	НІМЕЧЧИНА КЕЛЬН 2016 · 2018 2022		ТАНЗАНІЯ ДАР-ЕС-САЛАМ 2022		ПОЛЬЩА ПОЗНАНЬ 2018 · 2019
	ПОЛЬЩА ПОЗНАНЬ 2016 · 2017 2018 · 2019		КЕНІЯ НАЙРОБІ 2022		OAE ДУБАЇ 2022
	ПОЛЬЩА ВАРШАВА 2018		ЕТИОPIA АДДІС-АБЕБА 2023		ЄГИПЕТ КАЇР 2022

НАМ ДОВІРЯЮТЬ

Довіра клієнтів є дуже важливою запорукою подальшого ефективного розвитку для будь-якого бізнесу. Ми цінуємо кожного клієнта та пишаємось тим, що нас радять всесвітньовідомі торгові партнери.

ШИРОКИЙ СЕГМЕНТ ПОКУПЦІВ

Ми сформували модельний ряд техніки із самими затребуваними функціями для будь-яких потреб споживачів. Продукція **Könnner & Söhnen®** застосовується як в побуті, так і в різних видах бізнесу.

Найкраще співвідношення ціни до якості!

	ADDICKS & KREYE CONTAINER SERVICE GMBH КОНТЕЙНЕРНА СЛУЖБА		LUGS MASSIVHAUS GMBH БУДІВЕЛЬНА КОМПАНІЯ		BLUMENTRITT MEDIZINTECHNIK/ INH. THOMAS MATZIK ВИРОБНИК МЕДИЧНОГО ОБЛАДНАННЯ		THÜNEN – INSTITUT FÜR AGRARKLIMASCHUTZ ІНСТИТУТ СІЛЬСЬКОГО ГОСПОДАРСТВА ПО БОРЮТБІ З ГЛОБАЛЬНИМ ПОТЕПЛІННЯМ
	GERICKE NUTZFAHRZEUGSERVICE UND FAHRZEUGBAU GMBH РЕМОТ ВАНТАЖНИХ АВТОМОБІЛІВ		QUAST WASSERTECHNIK РЕМОТ БАСЕЙНІВ		FISCHBACHER GMBH+CO. KG БУДІВЕЛЬНЕ ОБЛАДНАННЯ		HERIBERT & HEIDI HAUSER КОТЕДЖНЕ МІСТЕЧКО
	CATHERINE LEBLANC ФІТНЕС-ЦЕНТР		QUAD ET MOTO GENTIANE LASCOURTINES ВСЕ ДЛЯ КВАДРАЦІКЛІВ, МОТОЦИКЛІВ		JSC "UKRTELECOM" НАЙБІЛЬШИЙ В УКРАЇНІ ОПЕРАТОР ФІКСОВАНОГО ЗВ'ЯЗКУ		STATE EMERGENCY SERVICE OF UKRAINE ОБЛАДНАННЯ ПОЖЕЖНИХ МАШИН
	"STEPHANE REA LA PETITE" РЕСТОРАН ФРАНЦУЗЬКОЇ КУХНІ		FURNIDE LOJA ГОСТЬОВИЙ БУДИНОК		JSC "UKRAINIAN RAILWAY" НАЙБІЛЬШИЙ В УКРАЇНІ НАЦІОНАЛЬНИЙ ПЕРЕВІЗНИК ВАНТАЖІВ І ПАСАЖИРІВ		"112 UKRAINE" ІНФОРМАЦІЙНИЙ ТЕЛЕКАНАЛ



K&S ENERGY

Продукти з категорії **K&S Energy** Könner & Söhnen® – це не просто резервні джерела енергії - це інноваційні рішення, які роблять світ кращим.

Однією з найактуальніших проблем сьогодення є можливість неочікуваних відключень центрального електропостачання. В сучасному світі залишитись без електропостачання – це означає залишитись не тільки без освітлення, води та тепла, а й без інформації, без зв'язку з близькими. Продукти з категорії K&S Energy від Könner & Söhnen® - це ідеальне рішення на випадок непередбачуваних обставин.

Широкий асортимент товарів категорії K&S Energy налічує понад 100 одиниць різноманітних товарів останнього покоління для вирішення проблем з електропостачанням як в приватному секторі, так і для професійного використання: для будинків, квартир, об'єктів бізнесу, робочих майстерень, для кемпінгу, будь-яких заходів та багато іншого.

Наші інженери постійно працюють над запровадженням новітніх технологій в продуктах ТМ Könner & Söhnen®, щоб забезпечити їх максимальну ефективність і при цьому зберегти природні ресурси. Ми цінуємо довкілля та намагаємося мінімізувати вплив нашої продукції на зовнішнє середовище.

Тому у 2024 році ми розширюємо лінійку товарів з групи «екологічно чистих» джерел енергії, які дозволять не тільки зберегти нашу планету, а й заощадити гроші:

- ✓ **Новітні автономні системи енергопостачання - балконні сонячні системи;**
- ✓ **Сучасні системи зберігання енергії - портативні зарядні прилади.**

Використання відновлюваних джерел енергії робить внесок у охорону навколишнього середовища.

- ✓ **Генератори постійного струму – це найкраще рішення для систем альтернативних джерел живлення з акумуляторами 24-54В - це не просто генератори, а дійсно зарядні генератори з автоматичним регулюванням вихідного струму, вони ідеально підходять для зарядки акумуляторів в сфері забезпечення енергонезалежності приватних домогосподарств, для автономних, сонячних, вітрових, телекомунікаційних систем, в системах безперебійного живлення та інших системах, що використовують акумулятори великої ємності.**

Крім того, в групі товарів K&S Energy ми пропонуємо споживачам максимально широкий асортимент генераторів змінного струму з унікальними функціональними можливостями, деякі з них не мають аналогів в інших виробників:

- ✓ **Бензинові, газобензинові, дизельні генератори - надійні генераторні установки, з безліччю різноманітних потужністю 2,5 кВт – 15,6 кВА.**
- ✓ **Інверторні генератори, з ексклюзивними можливостями, що не мають аналогів і забезпечують широкий спектр функціональних рішень для резервного живлення.**
- ✓ **Лінійку бензинових та газобензинових інверторних генераторів, які виробляють максимально чистий струм, у новому році ми поповнили моделями, що працюють на дизельному пальному – ці рідкісні прилади, що мають збільшений мото ресурс двигуна і разом з тим мають функцію економії пального.**
- ✓ **Дизельні електростанції серії HEAVY DUTY на базі низько обертових 4-циліндрових двигунів з водяним охолодженням потужністю від 16 до 33 кВА.**

Всі товари категорії K&S Energy – це сучасні максимально ефективні прилади, що відповідають найвищим міжнародним стандартам якості.

Ці продукти найвищої якості вже зарекомендували себе в понад 20 країнах Європи, характеризуються тривалою надійною роботою.

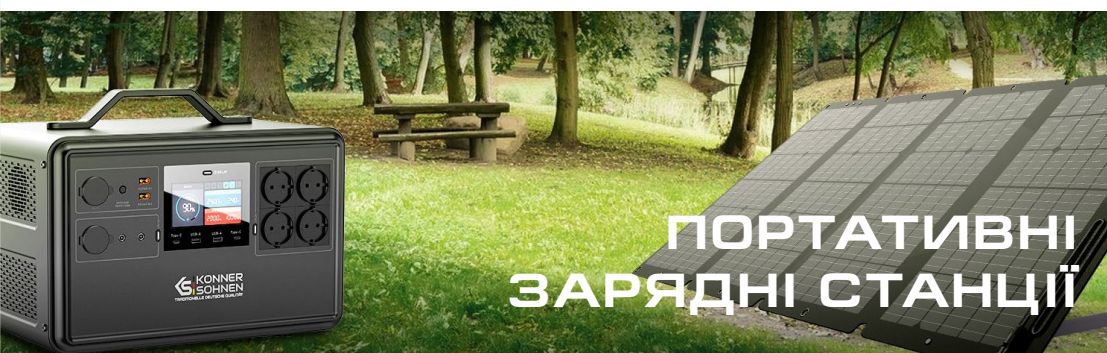
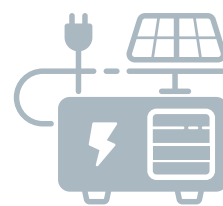
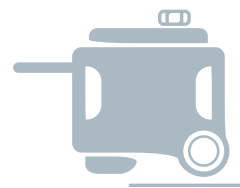



ГЕНЕРАТОРИ ПОСТІЙНОЇ НАПРУГИ

 24 – 54 В (≤ 70 А)



Генератори постійного струму від Könnner & Söhnen® - це найкраще рішення для сучасних систем альтернативних джерел живлення. Це не просто генератори, а дійсно зарядні генератори з автоматичним регулюванням вихідного струму!

Генератори постійного струму німецької торгової марки **Könnner & Söhnen®** розроблені як резервний зарядний пристрій для зарядки акумуляторів 24-54В. Такі акумулятори зазвичай використовуються в сонячних та вітрових системах, телекомунікаційних системах, системах резервного живлення, базових станціях мобільного зв'язку, серверних кімнатах та інших сферах, в тому числі в автомобільно-будівельній техніці.

СОНЯЧНІ АБО ВІТРЯНІ ЕЛЕКТРОСТАНЦІЇ



ГЕНЕРАТОР ПОСТІЙНОГО СТРУМУ



ЦЕНТРАЛЬНА МЕРЕЖА ЕЛЕКТРОПОСТАЧАННЯ



ЦЕЙ ГЕНЕРАТОР МОЖЕ БУТИ ІНТЕГРОВАНИЙ
З РІЗНИМИ СИСТЕМАМИ.

ВІН ПІДКЛЮЧАЄТЬСЯ БЕЗПОСЕРЕДНЬО ДО
АКУМУЛЯТОРА, ЩО ЗНАЧНО СПРОЩУЄ
ІНСТАЛЯЦІЮ.

АКУМУЛЯТОР
24-54В



СОНЯЧНИЙ
ІНВЕРТОР



СПОЖИВАЧІ



ПРОСТА ІНСТАЛЯЦІЯ

- ✓ Генератор підключається безпосередньо до батареї, що значно спрощує інсталяцію.
- ✓ Можливість зовнішнього керування «сухими контактами» значно розширює можливості інтеграції генератора з існуючими системами енергопостачання.

ГЕНЕРАТОРИ ПОСТІЙНОГО СТРУМУ ВІД KÖNNER & SÖHNEN® - ЦЕ НАЙБІЛЬШ ЕФЕКТИВНА СИСТЕМА ЗАРЯДКИ БАТАРЕЙ:

✓ МАКСИМАЛЬНА ПРОДУКТИВНІСТЬ

Цей метод заряджання є більш ефективним, оскільки відсутні проміжні перетворення струму і пов'язані з цим втрати енергії, **завдяки чому коефіцієнт корисної дії вдвічі більший.** Цей генератор заряджає батарею постійним струмом, а АС генератор заряджає імпульсами.

✓ ШВИДКЕ ЗАРЯДЖЕННЯ

В 2 рази швидше заряджання ніж в системі зі звичайним генератором! Сила заряду цього генератора дорівнює до сили зряду звичайного АС генератора вдвічі більшої потужності (7-8 кВт), а також силі зряду десяти сонячних панелей влітку!

✓ ЕКОНОМІЧНИЙ ВИБІР

Економія пального понад 50% - цьому генератору треба працювати вдвічі менше часу в порівнянні із звичайним, крім того він регулює оберти двигуна в залежності від заряду батареї, що також економить паливо та продовжує моторесурс генератора.

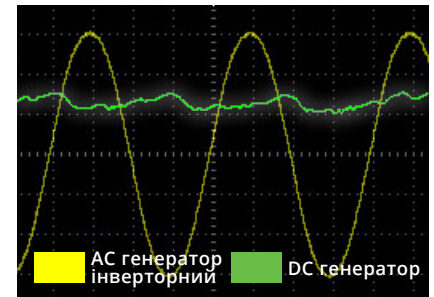

МАКСИМАЛЬНА ЕФЕКТИВНІСТЬ
СТРУМУ

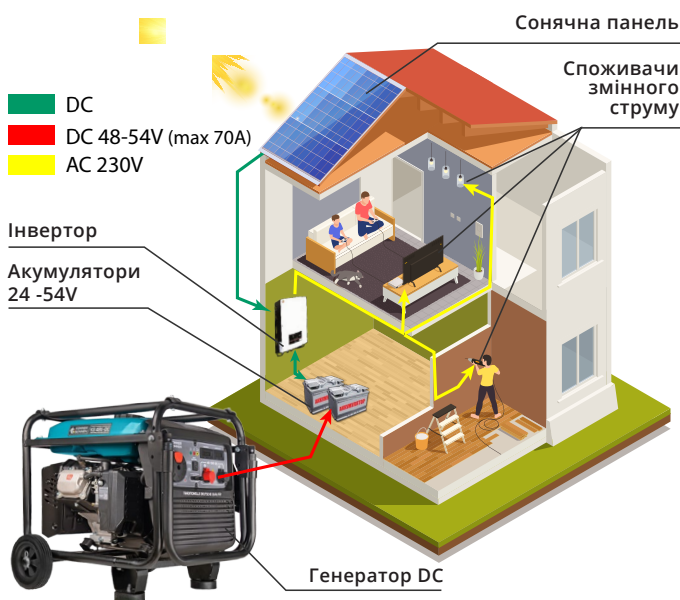

✓ АВТОМАТИЧНИЙ ЗАПУСК

Генератор паралельно підключається до акумуляторної батареї і може відстежувати напругу батареї в режимі AUTO. Генератор автоматично вмикається і вимикається в разі потреби.

✓ БЕЗПЕЧНЕ ВИКОРИСТАННЯ

Відсутність небезпечної для життя високовольтної напруги забезпечує захист від ураження електричним струмом під час використання генератора.

✓ КОМПАКТНІ РОЗМІРИ ЗА ВИСОКОЇ ПОТУЖНОСТІ

Висока потужність заряджання за малих розмірів генератора – генератор створений за аналогією з інверторним типом генераторів. Займає в 3-5 разів менше місця, ніж комплект, що складається із звичайного генератора змінного струму 230 В і потужного зарядного пристрою, що перетворює змінну напругу 230 В у необхідну для заряду батареї постійну напругу. Оснащений транспортвальним комплектом для легкого переміщення.





ГЕНЕРАТОРИ ПОСТІЙНОЇ НАПРУГИ

KS 24V-DC

Сила струму (Макс.)	50 A
Напруга	24 – 27 V
Тип запуску	ручний/автоматичний/ зовнішній
Габарити нетто (ДхШхВ)	500×285×460 мм
Вага нетто	19 кг



KS 48V-DC

Сила струму (Макс.)	70 A
Напруга	48 – 54 V
Тип запуску	ручний/автоматичний/ зовнішній
Габарити нетто (ДхШхВ)	510×525×310 мм
Вага нетто	36.5 кг



KS 48V-DC S

Сила струму (Макс.)	70 A
Напруга	48 – 54 V
Тип запуску	ручний/автоматичний/ зовнішній
Габарити нетто (ДхШхВ)	620×440×510 мм
Вага нетто	40 кг

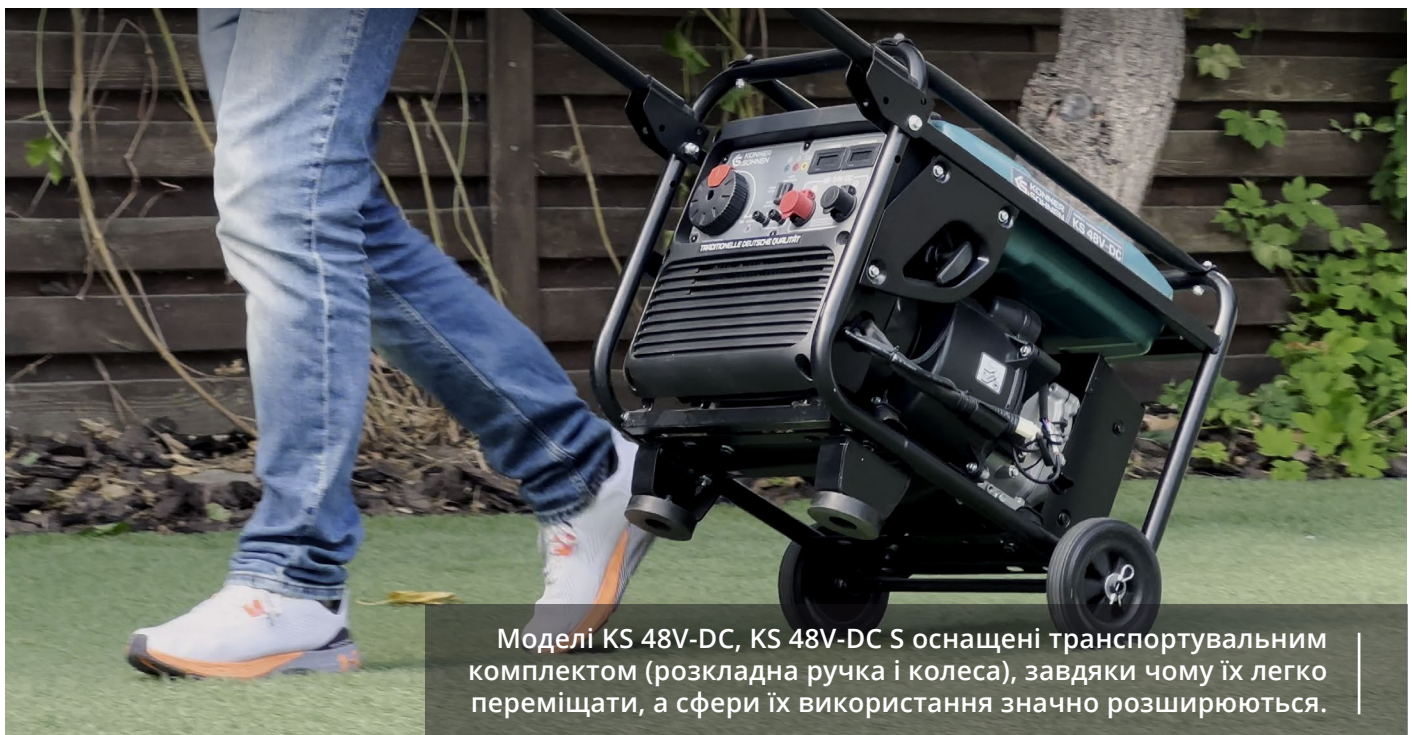

Моделі KS 48V-DC, KS 48V-DC S оснащені транспортувальним комплектом (розкладна ручка і колеса), завдяки чому їх легко переміщати, а сфери їх використання значно розширюються.

Ви можете підключити декілька генераторів паралельно, щоб підвищити загальну потужність або забезпечити більш тривале живлення батарей.

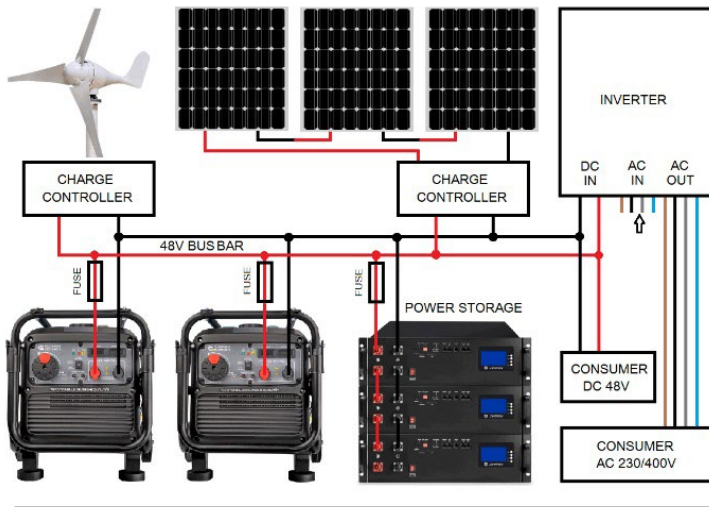

✓ Генератор паралельно підключається до акумуляторної батареї і може відстежувати напругу батареї в режимі AUTO. Генератор автоматично вмикається і вимикається в разі потреби.

✓ Генератор підключається безпосередньо до батареї, що спрощує інсталяцію. Можливість зовнішнього управління «сухими контактами» значно розширює можливості інтеграції генератора до існуючих систем енергопостачання.

🛡️ Генератор оснащений системою контролю всіх ключових показників робочого стану: захистом від перенавантажень, короткого замикання та низького рівня оливи. На панелі генератора розташовані відповідні індикатори.

Багатофункційний вмикач двигуна

● Індикатор напруги
● Індикатор перенавантаження
● Індикатор рівня оливи

Амперметр

Вольтметр

Клема для підключення плюсового дрота батареї

Клема для підключення мінусового дрота батареї

Перемикач режиму роботи генератора

Клеми для підключення керуючого пристрою

ВРАЗИКИ ЗАСТОСУВАННЯ

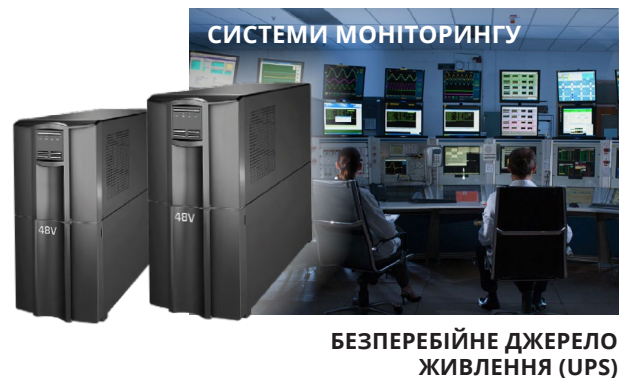



БАЛКОННІ СОНЯЧНІ СИСТЕМИ

 2240 Вт

Пред'явемо вашій увазі новинку: Балконні сонячні системи останнього покоління 2024 від Köpner & Söhnen® - це максимальна ефективність перетворення сонячної енергії та гарантована продуктивність навіть через 30 років

Балконні сонячні системи від Köpner & Söhnen® - це сучасні автономні системи енергопостачання, що дозволяють перетворити ваш звичайний балконний майданчик на джерело чистої та безкоштовної сонячної енергії. Це означає, що ви можете виробляти власну електроенергію, не займаючи при цьому зайве місце та не вкладаючи великі суми коштів у складні установки.

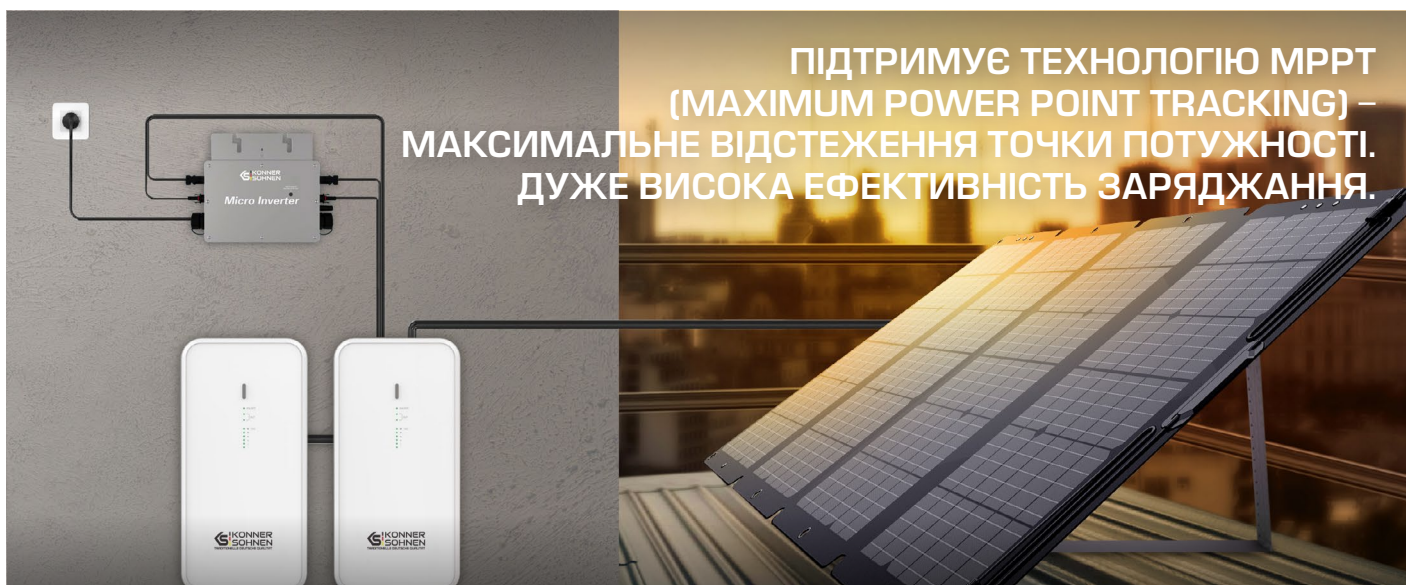

ПІДТРИМУЄ ТЕХНОЛОГІЮ MPPT
(MAXIMUM POWER POINT TRACKING) –
МАКСИМАЛЬНЕ ВІДСТЕЖЕННЯ ТОЧКИ ПОТУЖНОСТІ.
ДУЖЕ ВИСОКА ЕФЕКТИВНІСТЬ ЗАРЯДЖАННЯ.

Балконні сонячні системи Könnner & Söhnen® - ці новітні системи на базі „Розумного акумуляторного блоку“ з LiFePO₄ літій-залізо-фосфатними акумуляторами великої ємності, що мають тривалий термін служби та вдвічі більшу кількість циклів перезаряду порівняно з літій іонними акумуляторами.

Ємність акумулятора



2240 Вт · год

Кількість циклів заряджання/розряджання



≥ 6000 ЦИКЛІВ

До балконної сонячної системи



2xPV MC4

Контроль заряджання



ЧЕРЕЗ МОБІЛЬНИЙ ДОДАТОК

ІНТЕЛЕКТУАЛЬНА СИСТЕМА ЗБЕРІГАННЯ ЕНЕРГІЇ

- ✓ Відображення в реальному часі статус зарядження, розряду та іншого статусу
- ✓ Різні налаштування заряду
- ✓ Налаштування вихідної потужності кожної лінії залежно від періоду часу



Ми цінуємо довкілля та намагаємося мінімізувати вплив нашої продукції на зовнішнє середовище, тому впроваджуємо новітні технології, які дозволяють знизити шкідливий вплив на навколишнє середовище.

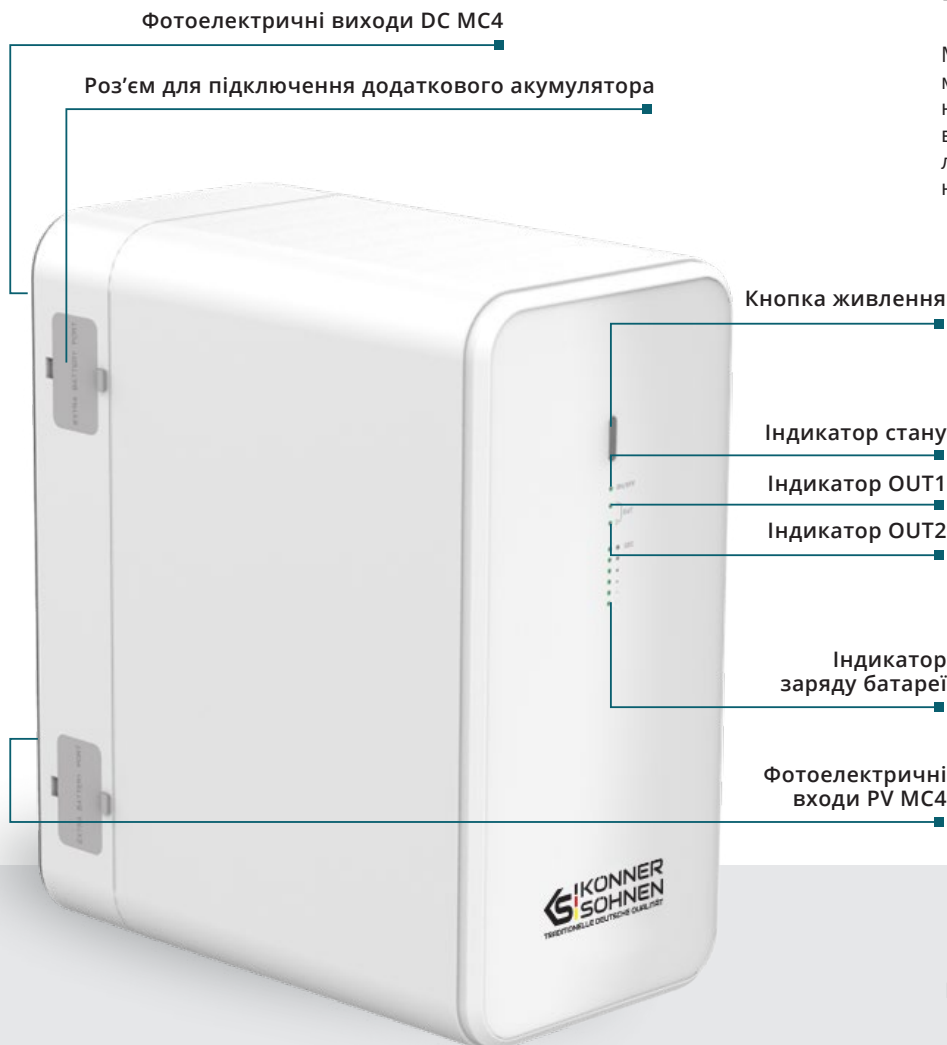

APP CONTROL -
МОЖЛИВІСТЬ КЕРУВАННЯ З
МОБІЛЬНОГО ПРИСТОРОЮ





БАЛКОННІ СОНЯЧНІ СИСТЕМИ

Акумуляторні блоки для балконної системи від Köpner & Söhnen® мають можливість паралельного підключення, завдяки цьому ви можете збільшити потужність і запас енергії.



З нашими балконними сонячними системами ви отримуєте не тільки доступ до екологічно чистої енергії, а й можливість суттєво знизити витрати на електроенергію.

- ✓ Автономна система енергопостачання безкоштовної сонячної енергії
- ✓ Не займає багато місця
- ✓ Немає необхідності купувати дороге стаціонарне обладнання
- ✓ Проста інсталяція

БАГАТОРІВНЕВА СИСТЕМА ЗАХИСТУ



Захист від перенавантажень



Захист від короткого замикання



Захист від перевантаження по струму



Захист від надмірного розрядження



Захист від перенапруги



Захист від перегріву

KS 2240BSB

Ємність	2240 Вт·год (50 мАг/44.8 В)
Тип елемента	Літій-залізо-фосфатні (LiFePO4) акумулятори
Кількість циклів заряджання/розрядження	≥ 6000 циклів (80% DOD)
PV вхід MC4×2	12-59В / 8.47А 2х500 Вт макс.
DC вихід MC4×2	42-50.4В / 9.52А 2х400 Вт макс.
Роз'єм для підключення додаткового акумулятора x2	на вхід 44.8-51.1В макс. 35А, на вихід 42В-51.1В макс. 30А
Управління системою	OVP, UVP, OCP, SCP, OTP, UTP, і т. і.
Бездротовий	BT5.2 + WIFI 2.4G
Діапазон робочих температур	-10 °C+ 50 °C
Розміри нетто (ДхШхВ)	350×175×295 мм
Вага нетто	18.7 кг
Клас захисту	IP65



МІКРОІНВЕРТОР (Однофазний інвертор)

KS MI1000W

ВХІД ПОСТІЙНОГО СТРУМУ

Максимальна вхідна потужність **Макс. 2×500 Вт**

Діапазон напруг M_{ppt}
(Напруга відкритого ланцюга модуля) **30-60 В**

ВИХІД ЗМІННОГО СТРУМУ

Максимальна вхідна потужність **800 VA**

Номинальний діапазон частот **50 Гц**

ОСОБЛИВОСТІ

Режим живлення **Реверсивна передача,
пріоритет навантаження**

Спосіб комунікації **WiFi**

Розміри бруто (ДхШхВ) **345×245×110 мм**

Вага **2.57 кг**

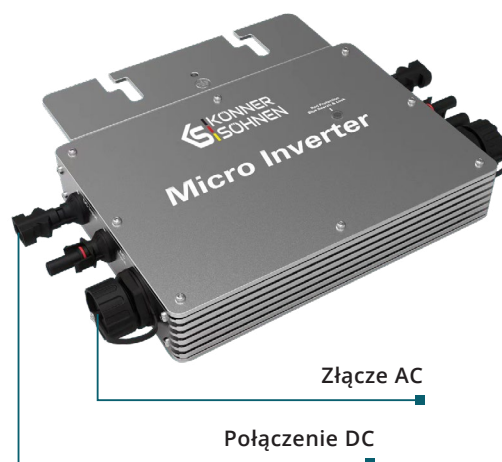

СОНЯЧНА ФОТОЕЛЕКТРИЧНА ПАНЕЛЬ

KS SP430

Максимальна потужність (P_{max}) **430.00**

Максимальна напруга живлення (V_{mp}) **31.88**

Максимальна потужність струму (I_{mp}) **13.49**

Напруга холостого ходу (V_{oc}) **38.49±3%**

Струм короткого замикання (I_{sc}) **14.23±3%**

ККД модуля (%) **22.02**

Розміри (ДхШхВ) **1722×1134×30 мм**

Вага **21.5 кг**



*Ефективність при інтенсивності випромінювання 1000 Вт/м², AM1.5, та температурі елементів 25°C

КРІПЛЕННЯ ДЛЯ СОНЯЧНИХ ПАНЕЛЕЙ

Наші кріплення для сонячних панелей допоможуть вам максимально ефективно використовувати простір на вашому балконі. Ви можете вибрати два варіанти монтажу: безпосередньо на балконі, що дозволяє встановлювати панелі під кутом до сонця, збільшуючи їхню ефективність, або зовні балкона - у цьому випадку вони практично стають непомітними, а ваш балкон залишається в повному розпорядженні для вас.





ПОРТАТИВНІ ЗАРЯДНІ СТАНЦІЇ ТА СОНЯЧНІ ПАНЕЛІ

 300–3000 Вт



Портативні зарядні станції від Könnner & Söhnen® - це не лише джерело миттєвої енергії, а й ідеальне рішення для тих, хто цінує тишу та екологічну безпеку. Ви можете використовувати їх у приміщенні, у безпосередній близькості до людей та тварин і це абсолютно безпечно, тому що вони не виробляють жодних шумів і, що важливіше, не викидають шкідливий чадний газ (CO).

Переносні зарядні станції та сонячні панелі Könnner & Söhnen® - це «екологічно чисті» джерела енергії, які під час експлуатації не виробляють шкідливих відходів, не впливають на навколишнє середовище та клімат в регіоні. Легке зарядження пристроїв за допомогою необмеженої, чистої та безкоштовної сонячної енергії.

НАПОВНІТЬ СВОЄ ЖИТТЯ ЕНЕРГІЄЮ РАЗОМ З KÖNNER & SÖHNEN®!



Потужні моделі портативних зарядних пристроїв (KS 1200PS і KS 2400PS) поставляються з пристроєм для прискореної зарядки акумуляторів LiFePO4, який заряджає станцію максимально швидко та безпечно. Всього за 2 години, запас акумулятора буде поповнений і станція буде готова до роботи.



Усі портативні зарядні станції Könnner & Söhnen® обладнані технологією Power Delivery, яка забезпечує швидке зарядження батарей сучасних смартфонів, і навіть ноутбуків.



Ми цінуємо довкілля та намагаємося мінімізувати вплив нашої продукції на зовнішнє середовище, тому впроваджуємо новітні технології, які дозволяють знизити шкідливий вплив на навколишнє середовище.

За допомогою цих пристроїв ви можете заряджати ваші електричні або цифрові пристрої під час подорожей або за відсутності джерела живлення. Прилади мають USB виходи, а також виходи постійного і змінного струму. За відсутності центрального електропостачання ви можете заряджати ноутбуки, мобільні телефони, планшети, дрони, користуватись побутовими приладами, освітлювальною технікою тощо.

Всі портативні зарядні станції від Könnner & Söhnen® створені на базі LifePO4 літій-залізо - фосфатних акумуляторів високої ємності. Вони мають високу енергетичну щільність в порівнянні з літій-іонними акумуляторами, це означає, що вони можуть зберігати більше енергії в більш компактному форматі. Крім того, вони мають триваліший термін служби оскільки ці акумулятори мають вдвічі більшу кількість циклів перезаряду на відміну від літій-іонних акумуляторів.

Потужність номінальна



300 – 2400 Вт

Ємність акумулятора



294 – 2240 Вт · год

Роз'єми для підключення



6 – 11 ПРИСТРОЇВ

Правильна синусоїда

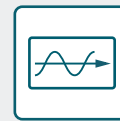

ДЛЯ ЧУТЛИВИХ
ПРИСТРОЇВ

- ✓ Тривалий термін служби
- ✓ Вдвічі більша кількість циклів перезаряду
- ✓ Висока ємність



Maximum Power Point Tracking - це розумне керування, яке постійно відстежує та знаходить точку максимальної потужності у вашій сонячній системі. Це означає, що навіть при змінах у освітленості та температурі, ви отримуватимете максимум енергії від кожної сонячної комірки.

Вхід AC

Вихідний роз'єм прикурювача DC

Захист від перенавантаження

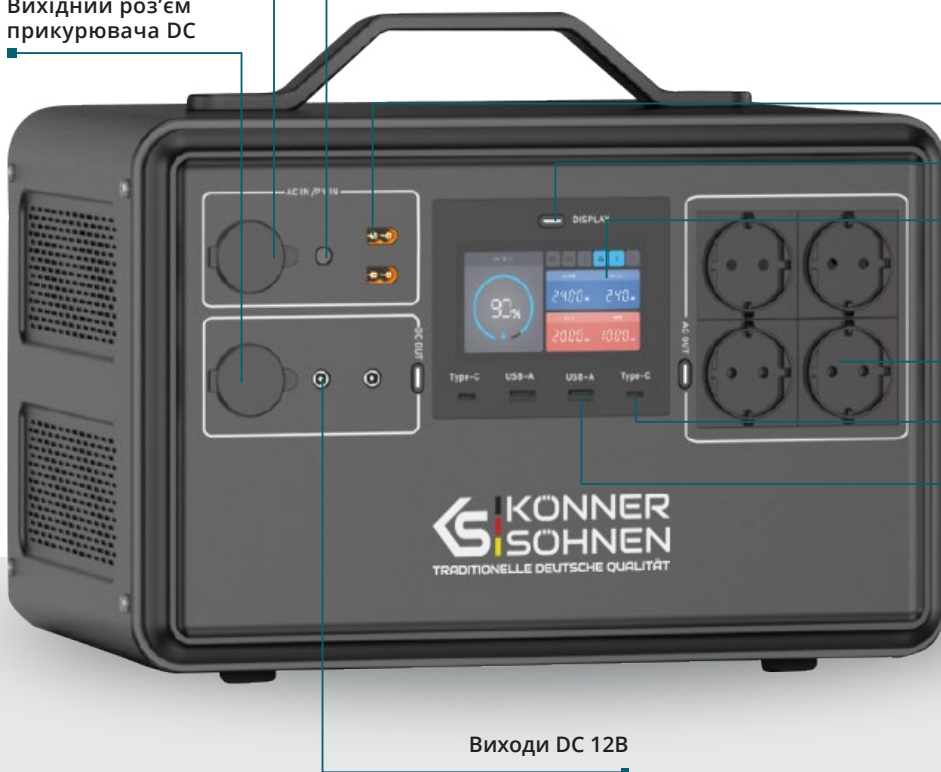

Вхідні роз'єми XT60

Перемикач світлодіодного дисплея

LED-дисплей

Виходи AC

Виходи Type-C PD(100 Вт)

Виходи USB-A QC 3.0

Виходи DC 12В

APP CONTROL -
МОЖЛИВІСТЬ КЕРУВАННЯ З
МОБІЛЬНОГО ПРИСТОРОЮ



ПОРТАТИВНІ ЗАРЯДНІ ПРИСТРОЇ



ПОРТАТИВНІ ЗАРЯДНІ ПРИСТРОЇ

НАПОВНИ СВОЄ ЖИТТЯ ЕНЕРГІЄЮ РАЗОМ З KÖNNER & SÖHNEN®!

Безшумна портативна електростанція стане незамінним помічником у вашому домі в екстрених ситуаціях під час перебоїв із живленням, а також зробить відпочинок на природі більш комфортним. Під час походу, риболовлі, полювання чи активного відпочинку на природі – ви завжди зможете користуватися своїми електричними пристроями і просто приємно провести час без надокучливого шуму!



- ✓ Акумуляторне живлення внутрішнє/зовнішнє
- ✓ Підтримка заряджання від сонячного панелю
- ✓ LifePO4 батарея великого об'єму
- ✓ LCD-екран
- ✓ Інтелектуальний та безпечний
- ✓ Функція зберігання енергії

KS 300PS	
Номинальна/Пікова потужність	300 Вт/500 Вт (20 мс)
Ємність акумулятора	23 А·год/ 294 Вт·год, 3.2 В
Заряджання від адаптера через DC7909 з 0 до 100%	100 Вт Адаптер 20 В/5 А
Заряджання від сонячного модуля PV MPPT	DC 7909 Макс. 120 Вт
Розетка змінного струму	230 В / 50 Гц
Роз'єм USB-A QC 3.0	2×18 Вт
Роз'єм Type-C	PD 100 Вт
Роз'єм автомобільного прикурювача	12 В/10 А
Розміри нетто (ДхШхВ)	340×105×185 мм
Вага нетто	4.3 кг



PURE SINE WAVE



KS 500PS	
Номинальна/Пікова потужність	500 Вт/1000 Вт (20 мс)
Ємність акумулятора	35 А·год/448 Вт·год, 3.2 В
Заряджання від адаптера через DC7909 з 0 до 100%	100 Вт Адаптер 20 В/5 А
Заряджання від сонячного модуля PV MPPT	DC 7909 Макс. 120 Вт
Розетка змінного струму	230 В/50 Гц
Роз'єм USB-A QC 3.0	2×18 Вт
Роз'єм Type-C	PD 100 Вт
Роз'єм автомобільного прикурювача	12 В/10 А
Розміри нетто (ДхШхВ)	340×105×185 мм
Вага нетто	4.9 кг



PURE SINE WAVE





PURE SINE WAVE

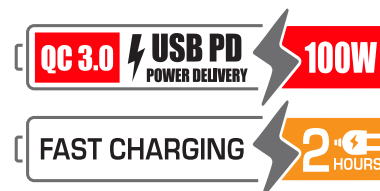

PURE SINE WAVE



ПОРТАТИВНІ ЗАРЯДНІ ПРИБОРИ

KS 1200PS

Номинальна\Пікова потужність	1200 Вт/2400 Вт (20 мс)
Ємність акумулятора	23 А·год/1030 Вт·год, 3.2 В
Зарядження від адаптера через DC7909 з 0 до 100%	1000 Вт·год (~ 2 години)
Зарядження від сонячного модуля PV MPPT	XT60 Макс. 800 Вт
Зарядження від роз'єму XT60	12-59 В Макс. 800 Вт
Розетка змінного струму	2×230 В/50 Гц
Роз'єм USB-A QC 3.0	2×18 Вт
Роз'єм Type-C1/Type-C2	PD 100 Вт / PD 100 Вт
Роз'єм автомобільного прикурювача	12 В/10 А
Розміри нетто (ДхШхВ)	340×220×254 мм
Вага нетто	12.4 кг

KS 2400PS

Номинальна\Пікова потужність	2400 Вт/4800 Вт (20 мс)
Ємність акумулятора	50 А·год/2240 Вт·год, 3.2 В
Зарядження від адаптера через DC7909 з 0 до 100%	2000 Вт·год (~ 2 години)
Зарядження від сонячного модуля PV MPPT	XT60 Макс. 2×500 Вт
Зарядження від роз'єму XT60	2×12-59 В Макс. 500 Вт
Розетка змінного струму	4×230 В/50 Гц
Роз'єм USB-A QC 3.0	2×18 Вт
Роз'єм Type-C1/Type-C2	PD 100 Вт / PD 100 Вт
Роз'єм автомобільного прикурювача	12 В/10 А
Розміри нетто (ДхШхВ)	409×299×307 мм
Вага нетто	25.9 кг

ДОДАТКОВА БАТАРЕЯ ДО ПОРТАТИВНОЇ ЕЛЕКТРОСТАНЦІЇ

KS EXB-2400

Номинальна потужність	2400 Вт
Ємність акумулятора	2240 Вт·год 50 А·год/44.8 В
Розміри нетто (ДхШхВ)	409x299x192 мм
Вага нетто	19.7 кг



LiFePO₄ BATTERY

LiFePO₄ акумулятори більш безпечні, ніж Li-ion акумулятори, вони менш схильні до перегріву та займання. Крім того, LiFePO₄ акумулятори більш стійкі до екстремальних температур і можуть працювати в більш широкому діапазоні температур, ніж деякі Li-ion акумулятори.



ПОРТАТИВНІ СОНЯЧНІ ПАНЕЛІ



120–200 Вт

Портативні сонячні панелі Könner & Söhnen® - це легкі та компактні пристрої для використання відновлюваного джерела енергії від сонячного випромінювання. Ви можете комфортно подорожувати та безкоштовно заряджати пристрої безліч разів.

Високоякісні монокристалічні елементи сонячної панелі забезпечують високий коефіцієнт перетворення світлової енергії у електричну (до 23%) та тривалий термін служби.

Екологічно чистий, практичний і зручний сонячний зарядний пристрій підходить для активного відпочинку, аварійних ситуацій та роботи на відкритому повітрі, забезпечує заряджання навіть у похмурий день. Не завдає шкоди навколишньому середовищу під час роботи.

✓ ВИСОКОЯКІСНІ МОНОКРИСТАЛІЧНІ ЕЛЕМЕНТИ

Високоякісний монокристалічний кремнієвий елемент сонячної батареї має ефективність перетворення енергії приблизно 23%. Заряджання можливе навіть в похмурий день та при частковому освітленні.

✓ ЗРУЧНЕ ВИКОРИСТАННЯ

На панелях передбачені додаткові підставки для вертикального положення для максимального уловлювання сонячних променів. Можливість роботи в частково розкладеному стані дозволяє використовувати панель на обмеженому просторі або під час пересування.

✓ СКЛАДАНА КОНСТРУКЦІЯ, КОМПАКТНІ РОЗМІРИ

Складана конструкція з компактними розмірами, зручна для перенесення однією рукою.

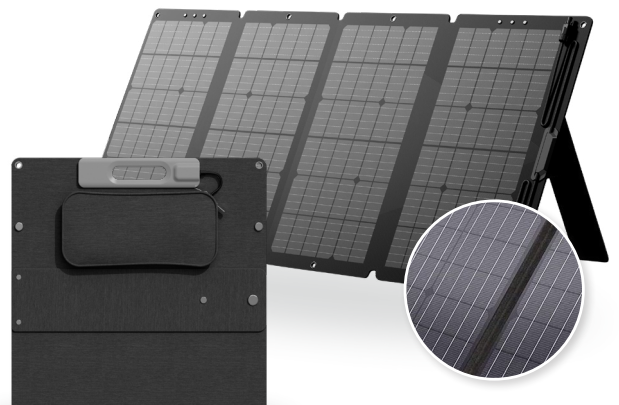

KS SP120W-4

Пікова потужність	120 Вт
Інтерфейс	MC4/DC7909
Напруга живлення	20.8 В
Струм живлення	5.76 А
Робоча температура	-10 °C ~ 65 °C
Ефективність перетворення	≥23%
Довжина кабелю	200 см
Розміри у складеному вигляді (ДхШхВ), мм	616×381×25 мм
Розміри у розкладеному вигляді (ДхШхВ), мм	1370×616×15 мм
Вага	6 кг

КОМПЛЕКТ ВХОДИТЬ:

- 1×120 Вт панель сонячна
- 1×MC4 до DC7909



KS SP210W-4

Пікова потужність	200 Вт
Інтерфейс	MC4/DC7909
Напруга живлення	23.14 В
Струм живлення	11.16 А
Робоча температура	-10 °C ~ 65 °C
Ефективність перетворення	≥23%
Довжина кабелю	200 см
Розміри у складеному вигляді (ДхШхВ), мм	681×555×45 мм
Розміри у розкладеному вигляді (ДхШхВ), мм	2075×681×25 мм
Вага	8.12 кг

У КОМПЛЕКТ ВХОДИТЬ:

- 1×200 Вт панель сонячна
- 1×MC4 до XT60



ПОРТАТИВНІ СОНЯЧНІ ПАНЕЛІ

Використовуючи сонячні панелі разом з портативними електростанціями, ви можете перетворювати безкоштовну сонячну енергію в постійний електричний струм, акумулювати її вдень в портативних електростанціях, а використовувати її вночі.

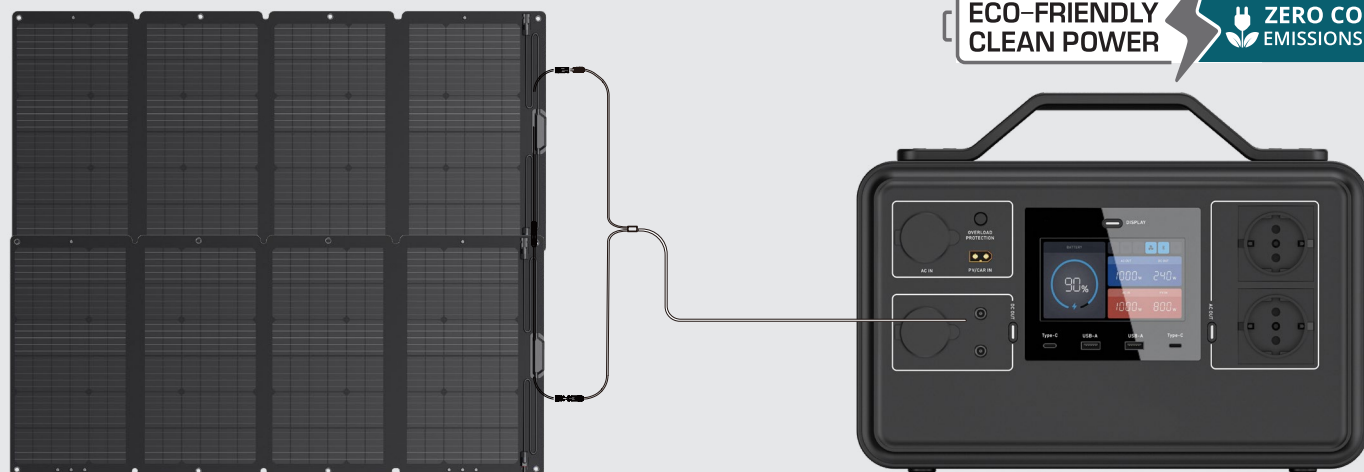

ECO-FRIENDLY
CLEAN POWER

ZERO CO
EMISSIONS



ПОРТАТИВНІ ЕЛЕКТРОСТАНЦІЇ

 **2000–3000 Вт**



Нові потужні портативні зарядні станції від Köpner & Söhnen® – це інноваційне рішення, що характеризується надійністю, мобільністю, економічною вигодою та екологічною безпекою. Ці сучасні багатофункційні пристрої поєднують в собі акумуляторну батарею, сонячний інвертор із можливістю підключення сонячних панелей та систему безперебійного живлення з чистою синусоїдою.

Однією з основних проблем сьогодення є можливість неочікуваних відключень центрального електропостачання. В сучасному світі залишитись без світла – це означає залишитись не тільки без освітлення, води та тепла, а й без інформації, без зв'язку з близькими, що значно підвищує рівень стресу в і так не простий для всього світу час. Зарядні станції Köpner & Söhnen® - це ідеальне рішення для безпеки та спокою вашої родини на випадок непередбачуваних обставин.

Потужність
номінальна



2000 – 3000 Вт

Ємність
акумулятора



1920 – 3072 Вт · год

Кількість циклів
зарядання/розрядження



≥ 6000 ЦИКЛІВ

Правильна
синусоїда



**ДЛЯ ЧУТЛИВИХ
ПРИСТРОЇВ**

✓ LiFePO4

Дивовижні 6000+ циклів перезаряду забезпечують наші зарядні станції на базі високоякісних літій-залізо-фосфатних акумуляторів – їх термін експлуатації вдвічі більший в порівнянні з літій-іонними акумуляторами. Крім того вони мають велику ємність та більшу щільність енергії, але водночас тонкі та легкі.

✓ ЧИСТА СИНУСОЇДА

Вбудований інвертор генерує «чистий синус», що добре підходить для мікропроцесорної техніки, для всіх пристроїв з чутливою електронікою.

Ці станції підійдуть і для будинку, квартири, і для об'єктів бізнесу, робочих майстерень, для кемпінгу, будь-яких заходів. Вони зможуть забезпечити зарядом більшість ваших пристроїв: від смартфонів, ноутбуків до кавоварок, холодильників, і іншого обладнання у разі несподіваного відключення електроенергії або під час подорожей та виїзних заходів. Мають високу ефективність і малі втрати при статичному навантаженні, а також високу продуктивність і високу щільність потужності, що важливо для мобільної системи.

✓ ГІБРИДНА ФУНКЦІОНАЛЬНІСТЬ ТА СУМІСНІСТЬ З ГЕНЕРАТОРОМ

Може накопичувати енергію трьома різними способами: від мережі змінного струму, сонячних панелей, генератора. Дозволяє здійснити налаштування пріоритету джерела заряджання. Підтримує допоміжне джерело енергії – можливість підключення інверторного генератора.

✓ БЕЗШУМНІ ТА МОБІЛЬНІ

Ці пристрої майже не виробляють сторонніх шумів під час роботи, ви можете використовувати пристрій у безпосередній близькості і при цьому насолоджуватись звичайним режимом життя. Це ідеальне рішення для тих, хто цінує тишу. Оснащені колесами та ручками для зручного транспортування.



Maximum Power Point Tracking (MPPT) - це розумне керування, яке постійно відстежує та знаходить точку максимальної потужності у вашій сонячній системі. Завдяки вдосконаленому MPPT контролеру сонячного заряду навіть при змінах у освітленості та температурі, ви отримуватимете максимум енергії для зарядки станції. Діапазон напруги MPPT від сонячних панелей 30-120 В забезпечує інтеграцію сонячних панелей різних типів.

Функціональні кнопки

- Індикатор стану
- Індикатор заряду/розряду
- Світловий індикатор

ПК-дисплей

Вихід DC 12V

Вимикач



1xUSB-C DC (5 В)
4xUSB-A (5 В)



Ми цінуємо довкілля та намагаємося мінімізувати вплив нашої продукції на зовнішнє середовище, тому впроваджуємо новітні технології, які дозволяють знизити шкідливий вплив на навколишнє середовище.

Комунікаційні порти

3xAC
230 В/50 Гц

Вхід змінного струму

Фотоелектричний вхід

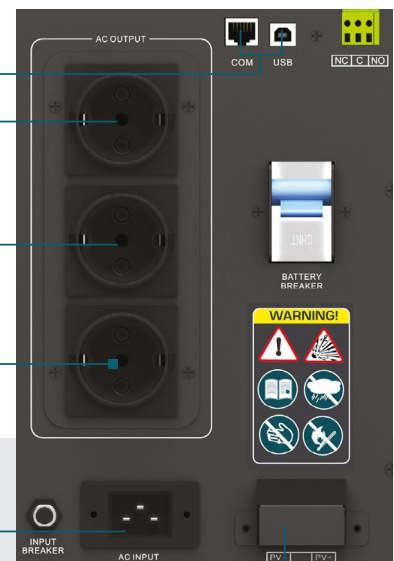



ПОТУЖНІ ПОРТАТИВНІ СТАНЦІЇ ЖИВЛЕННЯ

ПЕРЕВАГИ ПОРТАТИВНИХ ЕЛЕКТРОСТАНЦІЙ ВІД KÖNNER & SÖHNEN®

✓ ЕКОЛОГІЧНО ЧИСТІ

Екологічно чисті джерела енергетики, що не виробляють шкідливих відходів під час використання, не впливають на довкілля та на клімат у регіоні.

✓ КОЕФІЦІЄНТ КОРИСНОЇ ДІЇ

ККД (коефіцієнт корисної дії) портативної електростанції становить 90%, що вказує на високу ефективність.

✓ ЕКОНОМІЯ КОШТІВ

Ви можете накопичувати безкоштовну сонячну енергію, підключивши сонячні панелі до зарядних станцій, що суттєво знизить ваші витрати на електроенергію. Крім того, ви можете економити кошти накопичуючи електроенергію від центральної мережі вночі за більш дешевими тарифами, а використовувати її вдень.

✓ ЛЕГКІ В ЕКСПЛУАТАЦІЇ

Не потребують складного технічного обслуговування: додавання пального, мастила, заміни фільтрів.



Потужні портативні станції живлення Könnér & Söhnen® можуть збирати енергію трьома різними способами: від центральної електромережі, сонячних панелей або інверторного генератора. Дозволяє встановити пріоритет джерела зарядки.

✓ РК-ДИСПЛЕЙ

На панелі керування розташований рк-дисплей, що відображає ключові показники робочого стану та програми налаштування, рівень заряду акумулятора (0-24%, 25-49%, 50-74% і 75-100%), а також вхідну напругу, вхідну частоту, напругу від сонячних панелей, напругу акумулятора і силу струму заряджання. Відображає вихідну напругу, частоту, навантаження у ВА, навантаження у Вт і струм розряджання акумулятора.

✓ БАГАТОПОРТОВІ

Мають 10 виходів для підключення різноманітних пристроїв одночасно. Різні види роз'ємів дозволяють використовувати безліч електроприладів.

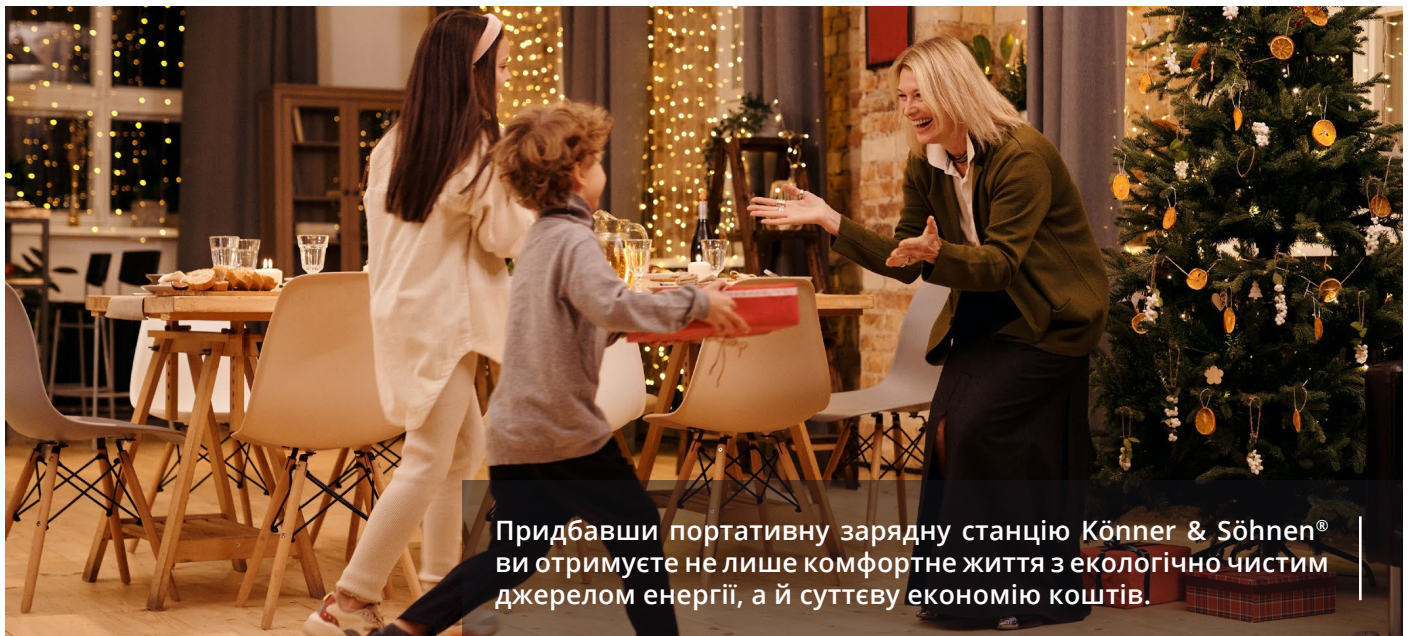

Придбавши портативну зарядну станцію Könnér & Söhnen® ви отримуєте не лише комфортне життя з екологічно чистим джерелом енергії, а й суттєву економію коштів.

KS 2000PS

Номинальна потужність	2000 Вт
Ємність акумулятора	75 А·г/1920 Вт·г, 25.6 В
PV ВХІД	
Максимальний струм	60 А
Максимальна напруга холостого ходу від сонячних панелей	145 В (DC)
Діапазон напруги MPPT від сонячних панелей	30~120 В (DC)
ВХІД ЗМІННОГО СТРУМУ	
Номинальна вхідна напруга	230 В ± 5% (AC)
Зарядний струм	20 А (±4 А)
Вихід USB	4 x USB Type A (5 В), 1 x USB Type C
Вихід постійного струму AC	3 x Schuko 230 В
Вихід DC	2 x DC 12 В
Розміри бруто (ДхШхВ)	450×370×320 мм
Вага	30 кг



PURE SINE WAVE



БАГАТОРІВНЕВИЙ ЗАХИСТ ВІД:

- Перенавантаження по струму
- Перезаряду
- Надмірного розряду
- Перегріву
- Короткого замикання

KS 3000PS

Номинальна потужність	3000 Вт
Ємність акумулятора	120 А·г/3072 Вт·г, 25.6 В
PV ВХІД	
Максимальний струм	60 А
Максимальна напруга холостого ходу від сонячних панелей	145 В (DC)
Діапазон напруги MPPT від сонячних панелей	30~120 В (DC)
ВХІД ЗМІННОГО СТРУМУ	
Номинальна вхідна напруга	230 В ± 5% (AC)
Зарядний струм	30 А (±4 А)
Вихід USB	4 x USB Type A (5 В), 1 x USB Type C
Вихід постійного струму AC	3 x Schuko 230 В
Вихід DC	2 x DC 12 В
Розміри бруто (ДхШхВ)	570×370×445 мм
Вага	36 кг



PURE SINE WAVE



БАГАТОРІВНЕВИЙ ЗАХИСТ ВІД:

- Перенавантаження по струму
- Перезаряду
- Надмірного розряду
- Перегріву
- Короткого замикання



ПОРТАТИВНІ ЗАРЯДНІ ПРИСТРОЇ

ПОТУЖНІ ЕЛЕКТРОСТАНЦІЇ



KS 300PS



KS 500PS



KS 1200PS



KS 2400PS

АКУМУЛЯТОРНА БАТАРЕЯ				
Ємність	294 Вт-год	448 Вт-год	1030 Вт-год	1030 Вт-год
Тип елемента	Літій-залізо-фосфатні (LiFePO4) акумулятори			
Ємність акумулятора	23 А-год	35 А-год	23 А-год	50 А-год
Кількість елементів	4 шт.	4 шт.	14 шт.	14 шт.
Напруга одного елемента	3.2 В	3.2 В	3.2 В	3.2 В
Життєвий цикл	4000 циклів ≥ 80% часу			
ВИХІД ЗМІННОГО СТРУМУ				
Розетка змінного струму	230 В/50 Гц		2×230 В/50 Гц	4×230 В/50 Гц
Номінальна потужність	≥92%	≥92%	≥92%	≥92%
Пікова потужність	500 Вт (20 мс)	500 Вт (20 мс)	1200 Вт (20 мс)	2400 Вт (20 мс)
Ефективність перетворення	≥92%	≥92%	≥92%	≥92%
ВИХІД ПОСТІЙНОГО СТРУМУ				
Роз'єм Type-C	Type-C1: PD100 Вт		Type-C1: PD 100 Вт, Type-C2: PD 45 Вт	
Роз'єм USB-A	12.0/8.83	14.0/10.3	14.0/10.3	18.0/13.24
Роз'єм автомобільного прикурювача	12 В/10А	12 В/10А	12 В/10А	12 В/10А
Роз'єм DC-5525	12 В/10А	12 В/10А	2×12 В/10А	2×12 В/10А
ВХІД				
Зарядження від адаптера через DC7909 з 0 до 100%	Адаптер 100 Вт 20 В / 5А	Адаптер 100 Вт 20 В / 5 А	-	-
Зарядження від розетки змінного струму з 0 до 100%	-	-	1000 Вт-год близько 2 годин до повного заряду	2000 Вт-год близько 2 годин до повного заряду
Зарядження від сонячного модуля PV MPPT	DC 7909, Макс. 120 Вт	DC 7909, Макс. 120 Вт	XT60 Макс. 800 Вт	XT60 Макс. 800 Вт
Зарядження від роз'єму XT60	-	-	12-59 В Макс. 800 Вт	2×12-59 В Макс. 500 Вт
Роз'єм для підключення додаткового акумулятора	-	-	-	2 шт.
Світлодіодний ліхтарик	+	+	-	-
Bluetooth	Bluetooth 5.0			
Керування додатком	+	+	+	+
Розміри нетто (ДхШхВ)	340×105×185 мм	340×105×185 мм	340×220×254 мм	409×299×307 мм
Вага	4.3 кг	4.9 кг	12.4 кг	25.9 кг
Температура зберігання	від -10 °С до + 45 °С			
Діапазон робочих температур	від -10 °С до + 40 °С			
Температура зарядження	від -10 °С до + 40 °С			



Потужні моделі портативних зарядних пристроїв (KS 1200PS і KS 2400PS) поставляються з пристроєм для прискореної зарядки акумуляторів LiFePO4, який заряджає станцію максимально швидко та безпечно. Всього за 2 години, запас акумулятора буде поповнений і станція буде готова до роботи.



Усі портативні зарядні станції Könnér & Söhnen® обладнані технологією Power Delivery, яка забезпечує швидке зарядження батарей сучасних смартфонів, навіть ноутбуків.



Ми цінуємо довкілля та намагаємося мінімізувати вплив нашої продукції на зовнішнє середовище, тому впроваджуємо новітні технології, які дозволяють знизити шкідливий вплив на навколишнє середовище.



KS 2000PS



KS 3000PS

ПОТУЖНІ ЕЛЕКТРОСТАНЦІЇ

ІНВЕРТОР		
Номинальна потужність	2000 Вт	3000 Вт
Форма вихідної напруги	чиста синусоїда	
Вихідна напруга змінного струму	230 В	230 В
Номинальна вхідна напруга батареї	25.6 В (DC)	25.6 В (DC)
Коефіцієнт корисної дії	90%	90%
PV ВХІД		
Максимальний струм	60 А	60 А
Ефективність MPPT перетворювача	не більше 98%	не більше 98%
Максимальна напруга холостого ходу від сонячних панелей	145 В (DC)	145 В (DC)
Діапазон напруги MPPT від сонячних панелей	30~120 В (DC)	30~120 В (DC)
ВИХІД ЗМІННОГО СТРУМУ		
Номинальна вхідна напруга	230 В ± 5% (AC)	230 В ± 5% (AC)
Діапазон вхідної напруги	90-280 В (AC)	90-280 В (AC)
Діапазон частот	50 Гц	50 Гц
Час передачі	10 мс (UPS, VDE); 20 мс (APL)	10 мс (UPS, VDE); 20 мс (APL)
Зарядний струм	20 А (±4 А)	30 А (±4 А)
ВБУДОВАНИЙ АКУМУЛЯТОР		
Тип акумулятора	Літій-залізо-фосфатні (LiFePO4) акумулятори	
Ємність	75 А·год / 1920 Вт·год	120 А·год / 3072 Вт·год
Номинальна напруга	25.6 В (DC)	25.6 В (DC)
Вихід постійного струму	+	+
Вихід USB	+	+
Габарити бруто (ДхШхВ)	450x370x320 мм	570x370x445 мм
Вага бруто	32 кг	38 кг
Вага нетто	30 кг	36 кг



LiFePO4 акумулятори більш безпечні, ніж Li-ion акумулятори, вони менш схильні до перегріву та займання. Крім того, LiFePO4 акумулятори більш стійкі до екстремальних температур і можуть працювати в більш широкому діапазоні температур, ніж деякі Li-ion акумулятори. Використовуйте відновлювані джерела енергії, щоб зробити свій внесок у охорону навколишнього середовища.



БЕНЗИНОВІ ГЕНЕРАТОРИ

 2.5 кВт–15.6 кВА



Компанія «Dimax International GmbH» (Німеччина) має честь представити бензинові генератори Könnér & Söhnen®, які вже встигли зарекомендувати себе як надійна техніка за доступною ціною та стали затребуваними в багатьох країнах світу.

У нашому асортименті представлений широкий модельний ряд бензинових генераторів з унікальними технічними можливостями для максимального задоволення потреб споживачів.

Девіз Könnér & Söhnen® - ТРАДИЦІЇ НІМЕЦЬКОЇ ЯКОСТІ, а ми з відповідальністю та гордістю несемо його.



Бензинові генератори Könnér & Söhnen® - це сучасна якісна техніка, що використовується в багатьох сферах як надійне резервне джерело живлення.

У нашому асортименті представлений широкий модельний ряд бензинових генераторів з унікальними технічними можливостями для максимального задоволення потреб споживачів. Лінійка бензинових генераторів налічує моделі потужністю від **2,5 кВт до 15,6 кВА** з ручним, електростартом та автоматичним запуском, для однофазних та трифазних мереж, оснащені багатофункційним LED-дисплеєм, автоматичним вимикачем при перенавантаженнях та низькому рівні оливи.

Генератори Könnér & Söhnen® відповідають найвищим світовим стандартам якості, в тому числі сучасному екологічному стандарту EURO 5.

Потужність генератора



2.6 кВт–15.6 кВА

Напруга

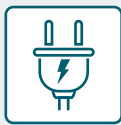

230В/400В

Тип запуску



РУЧНИЙ/ЕЛЕКТРО

Потужність двигуна

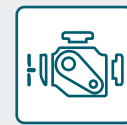

6.5–18 к.с.

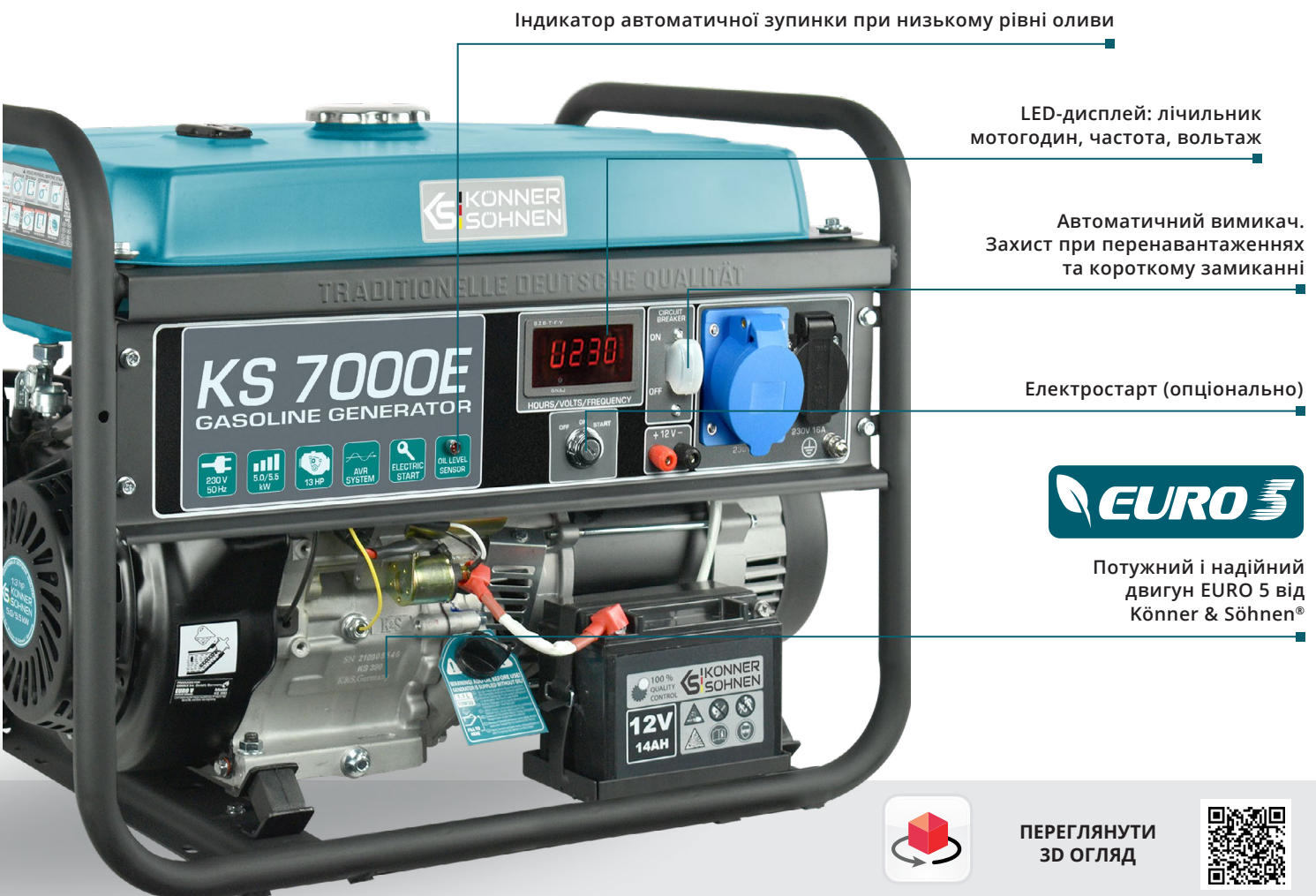

БЕНЗИНОВІ ГЕНЕРАТОРИ

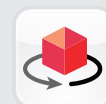

ПЕРЕГЛЯНУТИ
3D ОГЛЯД



ПЕРЕГЛЯНУТИ
ВІДЕО ГЕНЕРАТОРА
В РОБОТІ





БЕНЗИНОВІ ГЕНЕРАТОРИ

Завдяки впровадженню сучасних технологій та інноваційних розробок техніка Köpner & Söhnen® відповідає найвищим світовим стандартам якості, в тому числі сучасному екологічному стандарту EURO 5



НАДІЙНІ ФІРМОВІ ДВИГУНИ

Двигуни Köpner & Söhnen® надійні, потужні та економічні, відповідають європейським стандартам якості. Кожен двигун має фірмове клеймо K&S та індивідуальний серійний номер, що дає нам змогу контролювати якість виробництва та сервісного обслуговування.

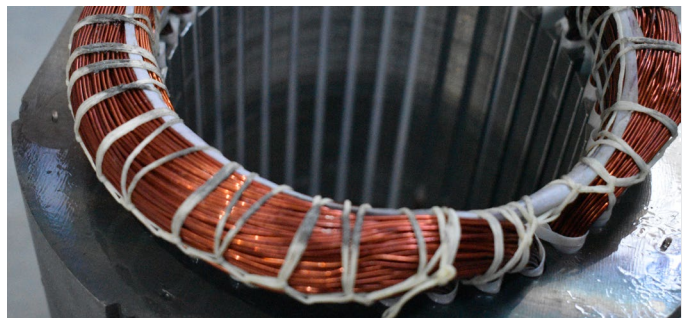

АЛЬТЕРНАТОР ЗІ 100% МІДНОЮ ОБМОТКОЮ

В генераторах Köpner & Söhnen® встановлений високоякісний альтернатор синхронного типу зі 100% мідною обмоткою. Тільки мідна обмотка може витримувати максимальні навантаження без будь-яких ушкоджень, що гарантує довго-тривалу надійну роботу генераторної установки.

**В моделях KS 2900, KS 2900G, KS 5000E G використана алюмінієва обмотка альтернатора, що є достатньою для побутового використання та не впливає на якість роботи генераторів цієї потужності.*



ЗРУЧНА ЕРГОНОМІЧНА ПАНЕЛЬ КЕРУВАННЯ

Ергономічна панель керування генератора дозволяє з легкістю керувати його роботою завдяки зручному розташуванню усіх функцій: сучасного LED-дисплею (лічильник мотогодин, частота, вольтаж), електрозапуску (опціонально), автоматичного вимикача при перенавантаженні, датчику низького рівня оливи, розеток, роз'єму заземлення, клем та інше.



ПОДВІЙНА АНТИВІБРАЦІЙНА СИСТЕМА

Всі моделі генераторів Köpner & Söhnen® оснащені подвійною антивібраційною системою, що забезпечує зниження шуму та подовжує роботу генератора. Двигуни закріплені на високоякісних каучукових подушках. Посилена сталева рама має гумові опори для додаткового зниження вібрації, захисту від ковзання та корозії.

KS 2900



Потужність максимальна	2.9 кВт
Потужність номінальна	2.5 кВт
Напруга	230 В
Тип запуску	ручний
Розетки	2x16А
Габарити нетто (ДхШхВ)	580x430x440 мм
Вага нетто	41.5 кг



KS 3000



Потужність максимальна	3.0 кВт
Потужність номінальна	2.6 кВт
Напруга	230 В
Тип запуску	ручний
Розетки	2x16А
Габарити нетто (ДхШхВ)	580x430x440 мм
Вага нетто	41.5 кг



KS 3000E



Потужність максимальна	3.0 кВт
Потужність номінальна	2.6 кВт
Напруга	230 В
Тип запуску	ручний/електро
Розетки	2x16А
Габарити нетто (ДхШхВ)	580x430x440 мм
Вага нетто	46.1 кг



KS 7000



Потужність максимальна	5.5 кВт
Потужність номінальна	5.0 кВт
Напруга	230 В
Тип запуску	ручний
Розетки	1x16А, 1x32А
Габарити нетто (ДхШхВ)	680x545x550 мм
Вага нетто	69.2 кг





ДЛЯ БУДІВНИЦТВА



Будівельний майданчик – місце з постійним використанням електричних інструментів. Генератори Köpner & Söhnen® стануть у нарі коли будівництво ведеться на неелектрифікованій ділянці, в разі слабкої потужності електричних ліній, якщо роботи проводяться в значній віддаленості від розеток, чи раптом можуть трапитись перебої в електропостачанні, а робочий процес не має зупинятись.

*Моделі серії KS 10000E (однофазні) мають можливість підключення зварювального інвертора з макс. струмом до 200А за умови, що зварювальний інвертор має характеристики 85% ККД та напругу дуги 25 В.



KS 7000E



Потужність максимальна	5.5 кВт
Потужність номінальна	5.0 кВт
Напруга	230 В
Тип запуску	ручний/електро
Розетки	1x16A, 1x32A
Габарити нетто (ДхШхВ)	680x545x550 мм
Вага нетто	76.2 кг



KS 7000E-3



Потужність максимальна	5.5 кВт
Потужність номінальна	5.0 кВт
Напруга	400 В
Тип запуску	ручний/електро
Розетки	1x16A (230 В), 1x16A (400 В)
Габарити нетто (ДхШхВ)	680x545x550 мм
Вага нетто	80.8 кг



KS 10000E



Потужність максимальна	8.0 кВт
Потужність номінальна	7.5 кВт
Напруга	230 В
Тип запуску	ручний/електро
Розетки	1x16A, 1x32A
Габарити нетто (ДхШхВ)	680x545x550 мм
Вага нетто	85.5 кг



KS 10000E-3



Потужність максимальна	8.0 кВт
Потужність номінальна	7.5 кВт
Напруга	400 В
Тип запуску	ручний/електро
Розетки	1x16A (230 В), 1x16A (400 В)
Габарити нетто (ДхШхВ)	680x545x550 мм
Вага нетто	88 кг





БЕНЗИНОВІ ГЕНЕРАТОРИ З СИСТЕМОЮ АВР

Однією з унікальних особливостей наших генераторів є використання **вбудованого блоку АВР** (автоматичне введення резерву). Ця функція дозволяє генератору контролювати наявність живлення в центральній мережі та автоматично вмикатися в момент відключення електроенергії, а потім автоматично вимикатися в момент повернення живлення. Функція стає незамінною і дуже зручною в будівлях із суворим температурним режимом, під час відсутності контролюючого персоналу.

Не потребує придбання додаткового складного обладнання та монтажу щоб скористатися функцією автоматичного введення резерву. Блок АВР вже вбудований в генератор, інсталяція максимально спрощена, а вартість даних моделей є доступною для будь-якого гаманця.

“GREEN” ENERGY COMPATIBILITY

Інтеграція з “зеленою” енергетикою (сонячні, вітряні електростанції) - генератори з вбудованою системою АВР можливо підключити до контролера сонячного інвертора для запуску автоматичної зарядки акумуляторів і забезпечення будинку електрикою.

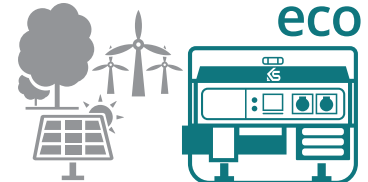

Потужність генератора



5.0 кВт–8.0 кВт

Напруга



230В/400В

Тип запуску



РУЧНИЙ/ЕЛЕКТРО/АВТО

Потужність двигуна

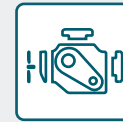

13–18 к.с.

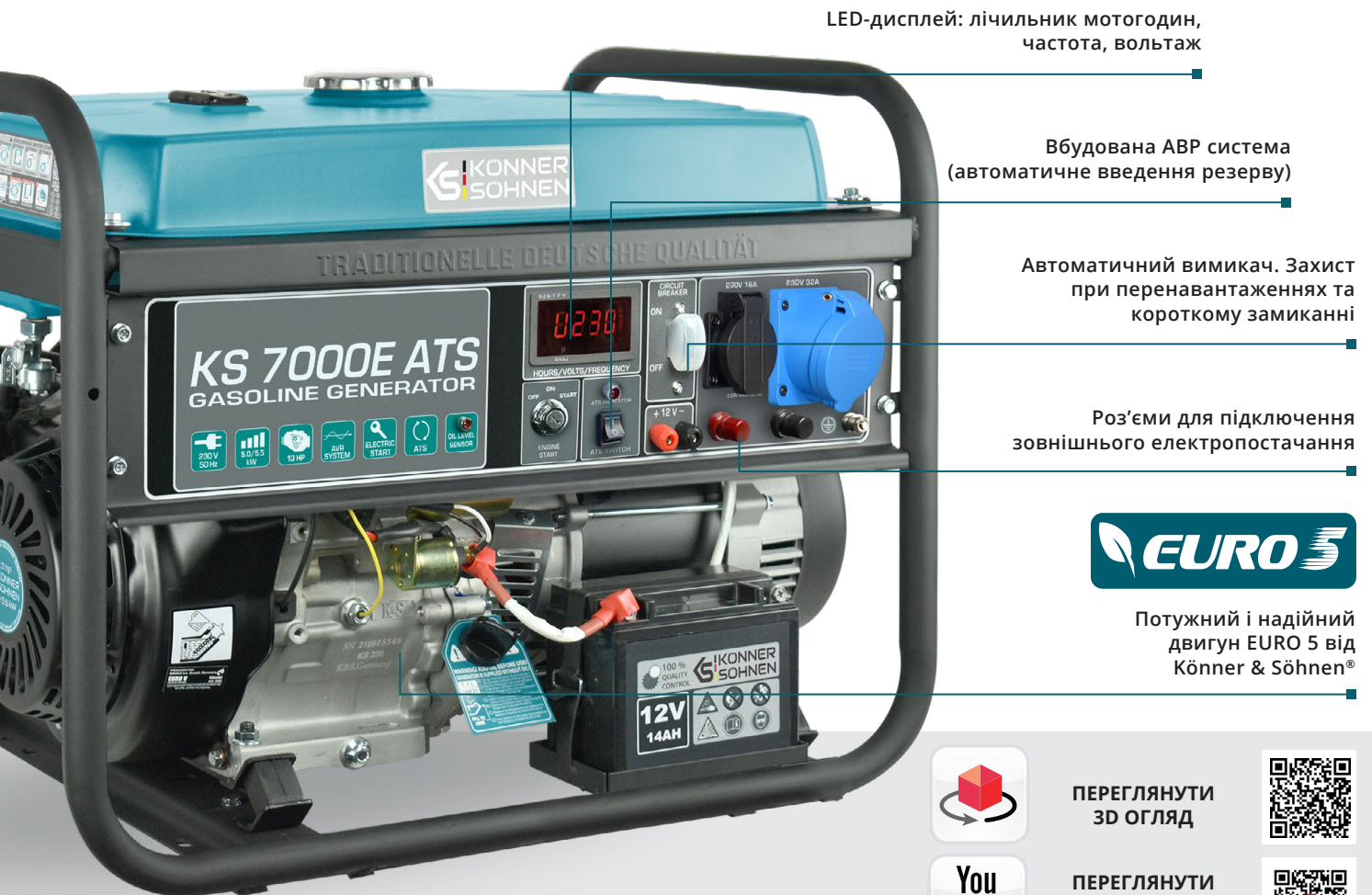

LED-дисплей: лічильник мотогодин, частота, вольтаж

Вбудована АВР система (автоматичне введення резерву)

Автоматичний вимикач. Захист при перенавантаженні та короткому замиканні

Роз'єми для підключення зовнішнього електропостачання



Потужний і надійний двигун EURO 5 від Könner & Söhnen®



ПЕРЕГЛЯНУТИ 3D ОГЛЯД



ПЕРЕГЛЯНУТИ ВІДЕО ГЕНЕРАТОРА В РОБОТІ





ВБУДОВАНА СИСТЕМА АВР (ATS)

Панель генератора з функцією АВР (автоматичний ввід резерву) оснащена: клемми для підключення електропостачання, вмикачем функції АВР та індикатором роботи АВР.



КОМУТАЦІЙНІ КОНТАКТОРИ

Надійні контактори комутації з 100% міді мають збільшену потужність 40А, що забезпечує довгострокову безперебійну роботу системи АВР.



230В АБО 400В

Представлена серія включає моделі для однофазних і трифазних споживачів. Панель генераторів з функцією АВР має відповідні клемми для підключення 230В та 400В мережі.



LED-ДИСПЛЕЙ

Інформація на дисплеї відображає частоту, вольтаж та кількість відпрацьованих генератором годин, що допомагає вчасно здійснювати технічне обслуговування генератора та збільшує термін його експлуатації.



БЕНЗИНОВІ ГЕНЕРАТОРИ З СИСТЕМОЮ АВР



ДЛЯ ДОМУ

Часом комфортному замському життю можуть перешкоджати перебої у електропостачанні.

Бензинові генератори Köpner & Söhnen® - це ідеальне резервне джерело живлення для приватного будинку і запорука звичного способу життя у випадках непередбачуваних обставин. Маючи генератор Köpner & Söhnen® кожна родина буде надійно захищена, та зможе насолоджуватись повсякденним життям, використовувати необхідні електроприлади під час перебоїв у центральному електропостачанні.

Ці потужні агрегати надійно виконують свої функції та можуть забезпечувати живленням велику кількість побутових приладів, як однофазних, так і трифазних. Вони більш компактні та легкі в обслуговуванні в порівнянні з дизельними моделями генераторів.



KS 7000E ATS



Потужність максимальна	5.5 кВт
Потужність номінальна	5.0 кВт
Напруга	230 В
Тип запуску	ручний/електро/авто
Розетки	1x16А, 1x32А
Габарити нетто (ДхШхВ)	680x545x550 мм
Вага нетто	76.8 кг



KS 7000E-3 ATS



Потужність максимальна	5.5 кВт
Потужність номінальна	5.0 кВт
Напруга	400 В
Тип запуску	ручний/електро/авто
Розетки	1x16А (230 В), 1x16А (400 В)
Габарити нетто (ДхШхВ)	680x545x550 мм
Вага нетто	82.3 кг



KS 10000E ATS



Потужність максимальна	8.0 кВт
Потужність номінальна	7.5 кВт
Напруга	230 В
Тип запуску	ручний/електро/авто
Розетки	1x16А, 1x32А
Габарити нетто (ДхШхВ)	680x545x550 мм
Вага нетто	87.8 кг



KS 10000E-3 ATS



Потужність максимальна	8.0 кВт
Потужність номінальна	7.5 кВт
Напруга	400 В
Тип запуску	ручний/електро/авто
Розетки	1x16А (230 В), 1x16А (400 В)
Габарити нетто (ДхШхВ)	680x545x550 мм
Вага нетто	89.2 кг



*Моделі серії KS 10000E (однофазні) мають можливість підключення зварювального інвертора з макс. струмом до 200А за умови, що зварювальний інвертор має характеристики 85% ККД та напругу дуги 25 В.

**Можливість підключення генератора до контролера сонячного інвертора.



БЕНЗИНОВІ ГЕНЕРАТОРИ З СИСТЕМОЮ VTS

Універсальні високоефективні генератори 2 в 1!

Немає необхідності купувати два окремих генератори для однофазних та трифазних споживачів, адже завдяки інноваційній технології генератори Könnér & Söhnen® з унікальною системою VTS видають однакову потужність для однофазного (230 В) та трифазного (400 В) навантаження.

Немає необхідності навіть зупиняти двигун генератора, лише переключіть перемикач в необхідний режим, переведіть відповідні аварійні запобіжники в положення ON та підключайте споживачі.

Потужність генератора



5.0 кВт–8.0 кВт

Напруга



230В/400В

Тип запуску



РУЧНИЙ/ЕЛЕКТРО

Потужність двигуна



13–18 к.с.

- ✓ Унікальна інноваційна система перемикачів фаз VTS (Voltage Transfer Switch)
- ✓ Високоефективний двигун Könnér & Söhnen® відповідає сучасному стандарту EURO 5

- ✓ Спеціальний альтернатор для роботи в однофазному і трифазному режимах
- ✓ Автоматичний захист від перенавантажень та короткого замикання

Автоматичний вимикач.
(при перенавантаженнях)
Для кожного режиму 230В/400В

LED-дисплей: лічильник мотогодин, частота, вольтаж

Система перемикачів фаз VTS

Розетки для однофазних та трифазних споживачів



Потужний і надійний двигун EURO 5 від Könnér & Söhnen®

Спеціально розроблений альтернатор для роботи в однофазному і трифазному режимах. 100% мідна обмотка



ПЕРЕГЛЯНУТИ
3D ОГЛЯД



ПЕРЕГЛЯНУТИ
ВІДЕО ГЕНЕРАТОРА
В РОБОТІ



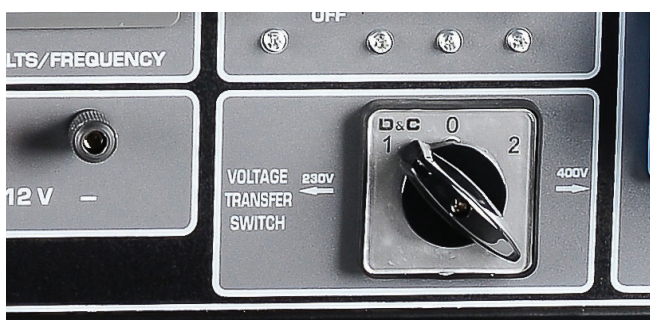

СИСТЕМА VTS

Унікальна інноваційна система перемикання фаз VTS (Voltage Transfer Switch) з однаковою потужністю для однофазних (230В) та трифазних (400В) споживачів. Кожний режим має власний автомат захисту.



СИНХРОННИЙ АЛЬТЕРНАТОР

Альтернатор синхронного типу з вбудованою інтелектуальною системою AVR спеціально розроблений для роботи в однофазному і трифазному режимах. Висока якість виготовлення та мідна обмотка дозволяють витримувати тривалі граничні навантаження.

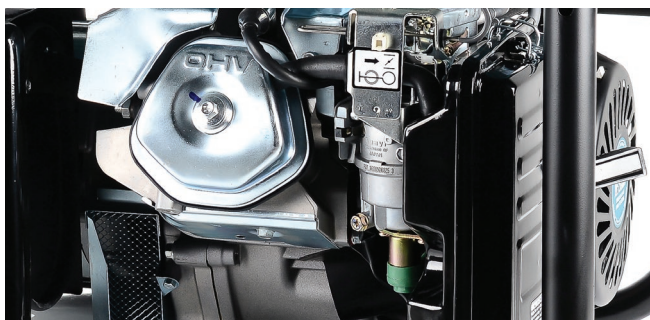

ПОТУЖНИЙ ДВИГУН

Кожен двигун забезпечений резервним запасом потужності, завдяки чому генератори Könnér & Söhnen® гарантовано видають заявлену потужність. Двигуни Könnér & Söhnen® відповідають європейським стандартам якості, в тому числі сучасному екологічному стандарту EURO 5.



ОБЛАДНАННЯ

Панель керування генератора оснащена ергономічними роз'ємами для підключення однофазних і трифазних споживачів. Потужні розетки виготовлені з високоякісного термостійкого пластику.



БЕНЗИНОВІ ГЕНЕРАТОРИ З СИСТЕМОЮ VTS



KS 7000E-1/3

Макс/ном потужність, 230 В	5.5/5.0 кВт
Макс/ном потужність, 400 В	5.5/5.0 кВт
Напруга	230 В / 400 В
Тип запуску	ручний/електро
Розетки	1x16A (400 В) 1x32A (230 В)
Габарити нетто (ДхШхВ)	680x545x550 мм
Вага нетто	81 кг



KS 10000E-1/3

Макс/ном потужність, 230 В	8.0/7.5 кВт
Макс/ном потужність, 400 В	8.0/7.5 кВт
Напруга	230 В / 400 В
Тип запуску	ручний/електро
Розетки	1x16A (400 В) 1x32A (230 В)
Габарити нетто (ДхШхВ)	680x545x550 мм
Вага нетто	88 кг



Моделі серії KS 10000E (однофазні) мають можливість підключення зварювального інвертора з макс. струмом до 200А за умови, що зварювальний інвертор має характеристики 85% ККД та напругу дуги 25 В.

Система перемикання фаз VTS

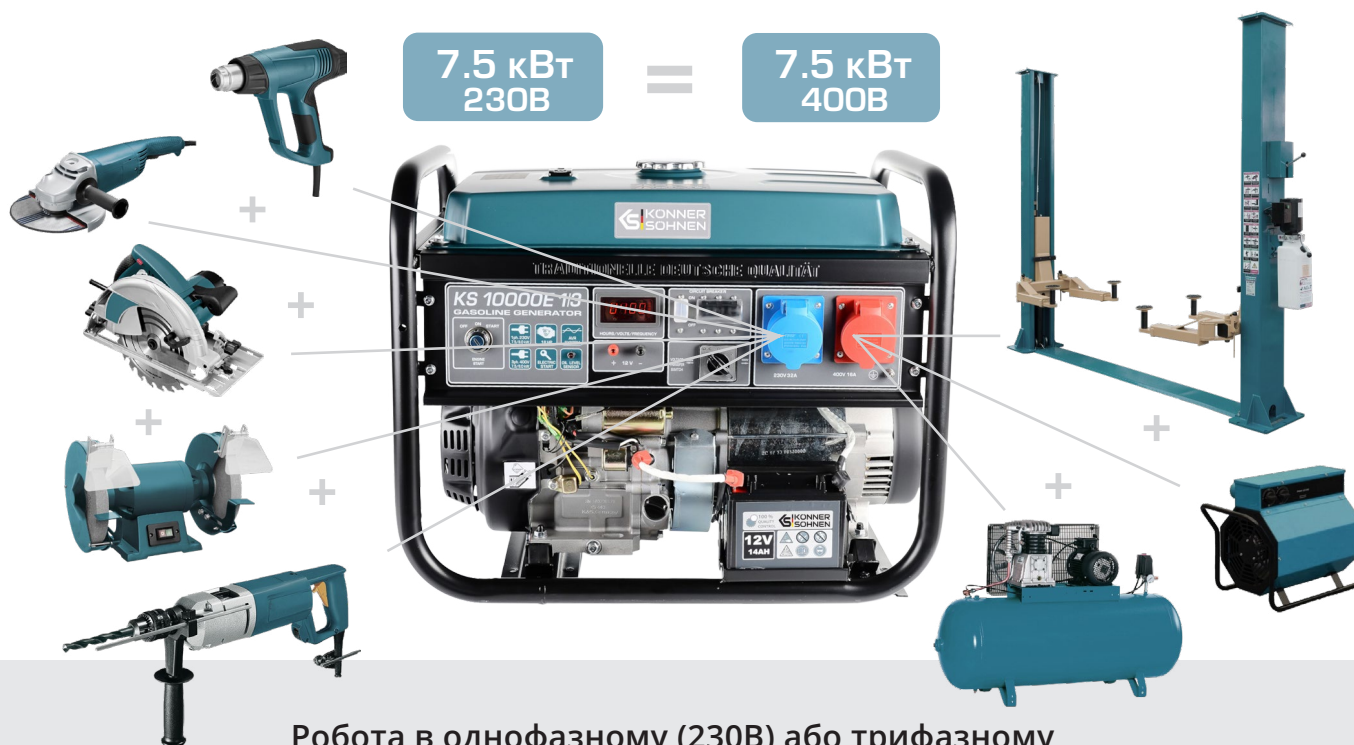

Робота в однофазному (230В) або трифазному режимі (400В) без втрати потужності

Унікальна інноваційна система перемикання фаз **VTS** (Voltage Transfer Switch) дозволяє використовувати генератор як в режимі 3-х фаз (400В), так і в однофазному режимі (230В)! Більше немає потреби купувати два окремих генератори та обслуговувати їх - досить просто перемкнути режим і використовувати генератор Könnér & Söhnen® з системою перемикання фаз при необхідній нарузі.





ГАЗОБЕНЗИНОВІ ГЕНЕРАТОРИ

LPG/бензинові генератори серії DUAL FUEL від Könnner & Söhnen® можуть працювати як на бензині, так і на зрідженому газі (пропан-бутан). У комплект входить все необхідне для використання зрідженого газу в якості палива.



Газобензинові генератори Könnner & Söhnen® серії DUAL FUEL на сьогоднішній день найбільш популярні серед покупців через свою економічність та екологічність. Ви можете використовувати генератор як на бензині, так і на зрідженому газі (пропан-бутан).

Експлуатація генератора на газі підвищує моторесурс двигуна. У комплект поставки входить все необхідне для використання газу в якості пального: вбудований редуктор, що забезпечує подачу газу під час роботи двигуна та запобігає витоків газу, а також зупиняє подачу газу при вимкненому генераторі; шланг для підключення газового балону довжиною 1.5 м забезпечує комфортне під'єднання; додатковий редуктор, встановлений на шланг, що збільшує надійність газового з'єднання, забезпечує зниження тиску та знімає можливість перевантаження газового з'єднання.

Потрібно лише під'єднати генератор до балону та запустити двигун. При необхідності газобензинові моделі легко перемкнуті на роботу на бензині. Потужний одноциліндровий 4-х тактний двигун K&S з повітряним охолодженням забезпечує стабільну та надійну роботу генератора.

✓ Для запуску генератора на газі немає необхідності додавати бензин в паливний бак. Генератор може запускатись та працювати одразу на газі.

✓ Максимально просте підключення - вам треба лише під'єднати шланг до вашого балону.

Понижуючий редуктор забезпечує зниження тиску та знімає можливість перевантаження газового з'єднання (стандарт DIN 477)

Шланг для підключення балону (довжина 1.5 м)

Регулятор нульового тиску

Індикатор автоматичної зупинки при низькому рівні оливи

Автоматичний вимикач. Захист при перенавантаженнях та короткому замиканні

LED-дисплей: лічильник мотогодин, частота, вольтаж



Потужний і надійний двигун EURO 5 від Könnner & Söhnen®



ПЕРЕГЛЯНУТИ 3D ОГЛЯД



ПЕРЕГЛЯНУТИ ВІДЕО ГЕНЕРАТОРА В РОБОТІ





ЕКОНОМІЧНИЙ ВИБІР

Окрім використання зі звичайним переносним газовим балоном, двопаливні генератори торговельної марки Könnér & Söhnen® можна підключити до існуючої системи розподілу LPG (пропан, бутан) з друком 30-50 мБар (шланг для підключення до такої системи у комплект поставки не входить). При необхідності газобензинові моделі легко перемкнуту на роботу на бензині.



ЕКОЛОГІЧНИЙ ДВИГУН

Газ — більш екологічно чисте паливе, ніж бензин. Використання газу в якості пального забезпечує менше викидів шкідливих речовин вихлопних газів в атмосферу.

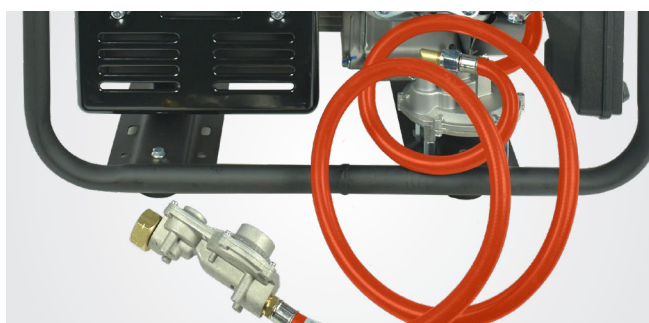

КОМПЛЕКТ ПОСТАВКИ

У комплект поставки входить все необхідне для використання газу в якості пального (регулятор нульового тиску, шланг для підключення до вашого балону, понижуючий редуктор, встановлений на шланг). Потрібно лише під'єднати генератор до балону та запустити двигун.



ПІДВИЩЕНА ЕФЕКТИВНІСТЬ ДВИГУНА

При роботі на зрідженому газі двигун працює з меншою вібрацією, що сприяє тривалій та стабільній роботі генератора та збільшує моторесурс двигуна.



KS 2900G



Потужність максимальна	2.9 кВт
Потужність номінальна	2.5 кВт
Напруга	230 В
Тип запуску	ручний
Розетки	2x16А
Габарити нетто (ДхШхВ)	580x430x440 мм
Вага нетто	43 кг



KS 3000G



Потужність максимальна	3.0 кВт
Потужність номінальна	2.6 кВт
Напруга	230 В
Тип запуску	ручний
Розетки	2x16А
Габарити нетто (ДхШхВ)	580x430x440 мм
Вага нетто	45.4 кг



KS 5000E G



Потужність максимальна	4.5 кВт
Потужність номінальна	4.0 кВт
Напруга	230 В
Тип запуску	ручний/електро
Розетки	2x16А
Габарити нетто (ДхШхВ)	680x545x550 мм
Вага нетто	77 кг



KS 7000E G



Потужність максимальна	5.5 кВт
Потужність номінальна	5.0 кВт
Напруга	230 В
Тип запуску	ручний/електро
Розетки	1x16А, 1x32А
Габарити нетто (ДхШхВ)	680x545x550 мм
Вага нетто	77.2 кг



KS 9000E G



Потужність максимальна	6.5 кВт
Потужність номінальна	6.0 кВт
Напруга	230 В
Тип запуску	ручний/електро
Розетки	1x16A, 1x32A
Габарити нетто (ДхШхВ)	680x545x550 мм
Вага нетто	83 кг



KS 10000E G



Потужність максимальна	8.0 кВт
Потужність номінальна	7.5 кВт
Напруга	230 В
Тип запуску	ручний/електро
Розетки	1x16A, 1x32A
Габарити нетто (ДхШхВ)	680x545x550 мм
Вага нетто	86.5 кг



Зріджений газ (пропан-бутан) більш екологічне паливо, ніж бензин. Використання газу в якості палива зменшує кількість шкідливих викидів в атмосферу.





ОДНО- ТА ДВОЦИЛІНДРОВІ БЕНЗИНОВІ ГЕНЕРАТОРИ

Представляємо Вашій увазі - **потужні одно- та двоциліндрові бензинові генератори** потужністю **8,0 кВт - 15,6 кВА** з можливістю підключення системи АВР. Моделі KS 12-1E 1/3 ATSR і KS 15-1E 1/3 ATSR з унікальною технологією перемикачання фаз VTS, яка дає можливість працювати в однофазному (230В) або трифазному (400В) режимі майже без втрати потужності.

Генератори створені на базі надійних одно- та двоциліндрових двигунів, що відповідають **сучасному стандарту EURO 5**. Зручна, ергономічна панель керування з кнопкою аварійної зупинки генератора та багатофункційним LED-дисплеєм, що дозволяє контролювати роботу генератора - частоту, вольтаж, кількість відпрацьованих годин та низький рівень оливи. Кожна модель оснащена розетками, що дозволяють знімати максимальну потужність, яка віддається приладом, та обладнані запобіжниками. Місткий 55-літровий паливний бак забезпечує тривалу і безперервну роботу. Генератори мають посилену сталеву раму \varnothing 32 мм, оснащену транспортувальним набором для зручного переміщення. Антикорозійне електростатичне фарбування забезпечить захист генератора від механічних пошкоджень та впливів навколишнього середовища.

Потужність генератора



8.0 кВт-15.6 кВА

Напруга



230В/400В

Тип запуску



РУЧНИЙ/ЕЛЕКТРО

Потужність двигуна



18.5-22 к.с.



Кнопка аварійної зупинки двигуна

LED-дисплей: лічильник мотогодин, частота, вольтаж, індикатор низького рівня оливи

Система перемикачання фаз VTS для моделей KS 12-1E 1/3 ATSR, KS 15-1E 1/3 ATSR

Можливість підключення АВР. Роз'єм 8-контактний



Потужний і надійний двигун EURO 5 від Könnér & Söhnen®

8.0 kW - 15.6 kVA
ПОТУЖНИЙ
2-ЦИЛІНДРОВИЙ ДВИГУН





ПОТУЖНИЙ ДВИГУН

Потужні одно- та двоциліндрові двигуни з повітряним охолодженням (18,5-22 к.с.) відповідають всім європейським стандартам якості, в тому числі сучасному стандарту EURO 5. Кожен двигун має індивідуальний номер, що дозволяє контролювати якість виробництва та сервісного обслуговування.



СИСТЕМА VTS

Універсальні генератори 2 в 1 з унікальною системою перемикачів фаз VTS (Voltage Transfer Switch) - з майже однаковою потужністю для однофазних (230В) та трифазних (400В) споживачів. Моделі оснащені однофазними та трифазними розетками, що дозволяють знімати максимальну потужність, яка віддається приладом. Генератори обладнані автоматами захисту для кожного режиму роботи.



ЗРУЧНА ЕРГОНОМІЧНА ПАНЕЛЬ КЕРУВАННЯ

Зручна ергономічна панель управління дозволяє легко керувати всім пристроєм і не вимагає додаткових навичок; оснащена розетками, призначеними для зняття максимальної потужності генератора, LED-дисплеєм та кнопкою аварійної зупинки.



МОЖЛИВІСТЬ ПІДКЛЮЧЕННЯ АВР

Генератор має можливість підключення блоку АВР (автоматичного введення резерву). Вихід АВР має 8-піновий роз'єм. Блок автоматично запускає генератор і перемикає навантаження на нього при відключенні основного джерела живлення та автоматично зупиняє роботу генератора при відновленні центрального електропостачання.



ОДНО- ТА ДВОЦИЛІНДРОВІ БЕНЗИНОВІ ГЕНЕРАТОРИ

KS 12-1E ATSR



Потужність максимальна	9.2 кВт
Потужність номінальна	9.0 кВт
Напруга	230 В
Тип запуску	ручний/електро
Розетки	1x63A, 1x32A, 1x16A
Габарити нетто (ДхШхВ)	790x705x680 мм
Вага нетто	120 кг



KS 12-1E 1/3 ATSR



Макс/ном потужність, 230 В	8.2/8.0 кВт
Макс/ном потужність, 400 В	11.5/11.25 кВА
Напруга	230 В / 400 В
Тип запуску	ручний/електро
Розетки	1x32A (400 В), 1x32A (230 В), 1x16A (230 В)
Габарити нетто (ДхШхВ)	790x705x680 мм
Вага нетто	120 кг



KS 15-1E ATSR



Потужність максимальна	12.5 кВт
Потужність номінальна	12.0 кВт
Напруга	230 В
Тип запуску	електро
Розетки	1x63A, 1x32A, 1x16A
Габарити нетто (ДхШхВ)	780x705x680 мм
Вага нетто	155 кг



KS 15-1E 1/3 ATSR



Макс/ном потужність, 230 В	11.5/11.0 кВт
Макс/ном потужність, 400 В	15.6/15.0 кВА
Напруга	230 В / 400 В
Тип запуску	електро
Розетки	1x32A (400 В), 1x63A (230 В)
Габарити нетто (ДхШхВ)	780x705x680 мм
Вага нетто	155 кг



БЛОКИ АВТОМАТИЧНОГО ВВЕДЕННЯ РЕЗЕРВУ

Бензинові генератори серії KS 12 та KS 15 оснащені **8-піновим роз'ємом** для підключення блоку автоматичного введення резерву (вхід для АВР). **Блок АВР** підходить для однофазних та трифазних мереж, може працювати як в автоматичному, так і в ручному режимі та має режими Літо/Зима.

Блок автоматичного введення резерву (**АВР**) автоматично запускає генератор і передає навантаження на нього при відключенні основного джерела живлення та автоматично зупиняє роботу генератора при відновленні центрального електропостачання.

KS ATS 4/32-12

Потужність	14 кВт(230В)/21 кВт(400В)
Напруга	230 В / 400 В
Сила струму (Макс.) 230 В	64 А
Сила струму (Макс.) 400 В	32 А
Габарити нетто (ДхШхВ)	220x150x370 мм
Вага нетто, кг	5.5 кг

Для моделей генераторів KS 12-1E ATSR, KS 12-1E 1/3 ATSR.

KS ATS 4/32-15

Потужність	14 кВт(230В)/21 кВт(400В)
Напруга	230 В / 400 В
Сила струму (Макс.) 230 В	64 А
Сила струму (Макс.) 400 В	32 А
Габарити нетто (ДхШхВ)	220x150x370 мм
Вага нетто, кг	5.5 кг

Для моделей генераторів KS 15-1E ATSR, KS 15-1E 1/3 ATSR.





БЕНЗИНОВІ ГЕНЕРАТОРИ



Напруга, В	230	230	230	230	230
Потужність максимальна, кВт	2.9	2.9	3.0	3.0	3.0
Потужність номінальна, кВт	2.5	2.5	2.6	2.6	2.6
Частота, Гц	50	50	50	50	50
Сила струму макс., А	12.5	12.5	13.04	13.04	13.04
Розетки	2x16А	2x16А	2x16А	2x16А	2x16А
Ємність паливного баку, л	15	15	15	15	15
Час роботи при навантаженні 50% ¹ , год	15	15	15	15	15
LED-дисплей	лічильник мотогодин, частота, вольтаж				
Рівень шуму L _{PA} (7 м)/L _{WA} , дБ	68/93	68/93	68/93	68/93	68/93
Вихід 12В, А	12/8.3	12/8.3	12/8.3	12/8.3	12/8.3
Модель двигуна	KS 200	KS 200	KS 210	KS 210	KS 210
Тип двигуна	бензиновий 1-циліндровий, 4-тактний з повітряним охолодженням	бензиновий/газовий 1-циліндровий, 4-тактний з повітряним охолодженням	бензиновий 1-циліндровий, 4-тактний з повітряним охолодженням		бензиновий/газовий 1-циліндровий, 4-тактний з повітряним охолодженням
Потужність двигуна, к.с./кВт	6.5/4.78	6.5/4.78	7.0/5.15	7.0/5.15	7.0/5.15
Ємність масляного картера, л	0.6	0.6	0.6	0.6	0.6
Робочий об'єм двигуна, см ³	196	196	208	208	208
Регулятор напруги	інтелектуальна система AVR				
Тип запуску	ручний	ручний	ручний	ручний/електро	ручний
Коефіцієнт потужності, cos φ	1.0 (230 В)	1.0 (230 В)	1.0 (230 В)	1.0 (230 В)	1.0 (230 В)
Габарити нетто (ДхШхВ), мм	580x430x440	580x430x440	580x430x440	580x430x440	580x430x440
Габарити брутто (ДхШхВ), мм	610x455x485	610x455x485	610x455x485	610x455x485	610x455x485
Вага нетто, кг	41.5	43	41.5	46.1	45.4
Вага брутто, кг	43.6	47.5	43.6	47.1	47.5
Клас захисту	IP23M				
QR-код					

В моделях KS 2900, KS 2900G, KS 5000E G використана алюмінієва обмотка альтернатора.

*Витрата пального залежить від безлічі факторів, таких як навантаження, якість пального, пора року, висота над рівнем моря, технічний стан генератора.

LPG LPG/бензинові генератори серії DUAL FUEL від Köpner & Söhnen®. Генератор може працювати як на бензині, так і на зрідженому газі (пропан-бутан).



Двигуни Köpner & Söhnen® надійні, потужні та економічні, відповідають європейським стандартам якості, в тому числі сучасному екологічному стандарту EURO 5.



	KS 5000E G	KS 7000	KS 7000E	KS 7000E-3	KS 7000E ATS
Напруга, В	230	230	230	400	230
Потужність максимальна, кВт	4.5	5.5	5.5	5.5	5.5
Потужність номінальна, кВт	4.0	5.0	5.0	5.0	5.0
Частота, Гц	50	50	50	50	50
Сила струму макс., А	19.5	23.91	23.91	13.04	23.91
Розетки	2x16A	1x16A, 1x32A	1x16A, 1x32A	1x16A (230 В) 1x16A (400 В)	1x16A, 1x32A
Ємність паливного баку, л	25	25	25	25	25
Час роботи при навантаженні 50%*, год	17	17	17	17	17
LED-дисплей	лічильник мотогодин, частота, вольтаж				
Рівень шуму L _{PA} (7 м)/L _{WA} , дБ	70/95	70/95	70/95	70/95	70/95
Вихід 12В, А	12/8.3	12/8.3	12/8.3	12/8.3	12/8.3
Модель двигуна	KS 390	KS 390	KS 390	KS 390	KS 390
Тип двигуна	бензиновий/ газовий 1-циліндровий, 4-тактний з повітряним охолодженням	бензиновий 1-циліндровий, 4-тактний з повітряним охолодженням			
Потужність двигуна, к.с./кВт	13.0/9.56	13.0/9.56	13.0/9.56	13.0/9.56	13.0/9.56
Ємність масляного картера, л	1.1	1.1	1.1	1.1	1.1
Робочий об'єм двигуна, см ³	389	389	389	389	389
Регулятор напруги	інтелектуальна система AVR				
Тип запуску	ручний/електро	ручний	ручний/електро	ручний/електро	ручний/електро/ авто
Коефіцієнт потужності, cos φ	1.0 (230 В)	1.0 (230 В)	1.0 (230 В)	0.8 (400 В)	1.0 (230 В)
Габарити нетто (ДхШхВ), мм	680x545x550	680x545x550	680x545x550	680x545x550	680x545x550
Габарити брутто (ДхШхВ), мм	700x545x590	700x545x590	700x545x590	700x545x590	700x545x590
Вага нетто, кг	77	69.2	76.2	80.8	76.8
Вага брутто, кг	79.6	71.6	78.6	83.2	78.8
Клас захисту	IP23M				
QR-код					

В моделях KS 2900, KS 2900G, KS 5000E G використана алюмінієва обмотка альтернатора.

*Витрата пального залежить від безлічі факторів, таких як навантаження, якість пального, пора року, висота над рівнем моря, технічний стан генератора.

Вбудована ATS (Автоматичне введення резерву). Панель генератора з функцією AVR (автоматичне введення резерву) оснащена клемми для підключення електропостачання, вмикачем функції AVR та індикатором роботи AVR.



Двигуни Könnner & Söhnen® надійні, потужні та економічні, відповідають європейським стандартам якості, в тому числі **сучасному екологічному стандарту EURO 5.**



БЕНЗИНОВІ ГЕНЕРАТОРИ



KS 7000E-3 ATS

KS 7000E-1/3

KS 7000E G

KS 9000E G

KS 10000E

Напруга, В	400	230	400	230	230	230
Потужність максимальна, кВт	5.5	5.5	5.5	5.5	6.5	8.0
Потужність номінальна, кВт	5.0	5.0	5.0	5.0	6.0	7.5
Частота, Гц	50	50		50	50	50
Сила струму макс., А	9.93	23.91	9.93	23.91	28.3	34.78
Розетки	1x16A (230 В) 1x16A (400 В)	1x16A (400 В) 1x32A (230 В)		1x16A, 1x32A	1x16A, 1x32A	1x16A, 1x32A
Ємність паливного баку, л	25	25		25	25	25
Час роботи при навантаженні 50%, год	17	17		17	15	17
LED-дисплей	лічильник мотогодин, частота, вольтаж					
Рівень шуму LPA (7 м)/LWA, дБ	70/95	70/95		70/95	71/96	71/96
Вихід 12В, А	12/8.3	12/8.3		12/8.3	12/8.3	12/8.3
Модель двигуна	KS 390	KS 390		KS 390	KS 420	KS 440
Тип двигуна	бензиновий 1-циліндровий, 4-тактний з повітряним охолодженням			бензиновий/газовий 1-циліндровий, 4-тактний з повітряним охолодженням		бензиновий 1-циліндровий, 4-тактний з повітряним охолодженням
Потужність двигуна, к.с./кВт	13.0/9.56	13.0/9.56		13.0/9.56	16.0/11.77	18.0/13.24
Ємність масляного картера, л	1.1	1.1		1.1	1.1	1.2
Робочий об'єм двигуна, см ³	389	389		389	420	440
Регулятор напруги	інтелектуальна система AVR					
Тип запуску	ручний/електро/ авто	ручний/електро		ручний/електро	ручний/електро	ручний/електро
Коефіцієнт потужності, cos φ	0.8 (400 В)	1.0 (230 В)	0.8 (400 В)	1.0 (230 В)	1.0 (230 В)	1.0 (230 В)
Габарити нетто (ДхШхВ), мм	680x545x550	680x545x550		680x545x550	680x545x550	680x545x550
Габарити брутто (ДхШхВ), мм	700x545x590	700x545x590		700x545x590	700x545x590	700x545x590
Вага нетто, кг	82.3	81		77.2	83	86.5
Вага брутто, кг	83.2	83		79.6	88.9	88.9
Клас захисту	IP23M					
QR-код						

*Витрата пального залежить від безлічі факторів, таких як навантаження, якість пального, пора року, висота над рівнем моря, технічний стан генератора.

LPG LPG/бензинові генератори серії DUAL FUEL від Köppler & Söhne®. Генератор може працювати як на бензині, так і на зрідженому газі (пропан-бутан).



Вбудований блок АВР. Вбудована система АВР (автоматичне введення резерву). Блок АВР вже встановлений в генератор, інсталяція такого генератора максимально спрощена. Панель генератора з функцією АВР (автоматичне введення резерву) оснащена клеммами для підключення електропостачання, вмикачем функції АВР та індикатором роботи АВР.



Напруга, В	400	230	400	230	400	230
Потужність максимальна, кВт	8.0	8.0	8.0	8.0	8.0	8.0
Потужність номінальна, кВт	7.5	7.5	7.5	7.5	7.5	7.5
Частота, Гц	50	50	50	50		50
Сила струму макс., А	14.45	34.78	14.45	34.78	14.45	34.78
Розетки	1x16A (230 В) 1x16A (400 В)	1x16A, 1x32A	1x16A (230 В) 1x16A (400 В)	1x16A (400 В) 1x32A (230 В)		1x16A, 1x32A
Ємність паливного баку, л	25	25	25	25	25	25
Час роботи при навантаженні 50%, год	15	15	15	15		15
LED-дисплей	лічильник мотогодин, частота, вольтаж					
Рівень шуму L _{PA} (7 м)/L _{WA} , дБ	71/96	71/96	71/96	71/96	71/96	71/96
Вихід 12В, А	12/8.3	12/8.3	12/8.3	12/8.3	12/8.3	12/8.3
Модель двигуна	KS 440	KS 440	KS 440	KS 440	KS 440	KS 440
Тип двигуна	бензиновий 1-циліндровий, 4-тактний з повітряним охолодженням					бензиновий/ газовий 1-циліндровий, 4-тактний з повітряним охолодженням
Потужність двигуна, к.с./кВт	18.0/13.24	18.0/13.24	18.0/13.24	18.0/13.24	18.0/13.24	18.0/13.24
Ємність масляного картера, л	1.2	1.2	1.2	1.2	1.2	1.2
Робочий об'єм двигуна, см ³	440	440	440	440	440	440
Регулятор напруги	інтелектуальна система AVR					
Тип запуску	ручний/електро	ручний/електро/ авто	ручний/електро/ авто	ручний/електро	ручний/електро	ручний/електро
Коефіцієнт потужності, cos φ	0.8 (400 В)	1.0 (230 В)	0.8 (400 В)	1.0 (230 В)	0.8 (400 В)	1.0 (230 В)
Габарити нетто (ДхШхВ), мм	680x545x550	680x545x550	680x545x550	680x545x550	680x545x550	680x545x550
Габарити брутто (ДхШхВ), мм	700x545x590	700x545x590	700x545x590	700x545x590	700x545x590	700x545x590
Вага нетто, кг	88.0	87.8	89.2	88	88	86.5
Вага брутто, кг	90.4	90.2	91.6	90	90	88.9
Клас захисту	IP23M					
QR-код						

*Витрата пального залежить від безлічі факторів, таких як навантаження, якість пального, пора року, висота над рівнем моря, технічний стан генератора.



Система VTS (Voltage transfer switch). Можливість використання генератора як в режимі 3-х фаз (400В), так і в однофазному режимі (230В) без втрати потужності.



Двигуни Könnér & Söhnen® надійні, потужні та економічні, відповідають європейським стандартам якості, в тому числі **сучасному екологічному стандарту EURO 5**.



БЕНЗИНОВІ ГЕНЕРАТОРИ



KS 12-1E ATSR



KS 12-1E 1/3 ATSR



KS 15-1E ATSR



KS 15-1E 1/3 ATSR

Напруга, В	230	230	400	230	230	400
Потужність максимальна	9.2 кВт	8.2 кВт	11.5 кВА	12.5 кВт	11.5 кВт	15.6 кВА
Потужність номінальна	9.0 кВт	8.0 кВт	11.25 кВА	12.0 кВт	11.0 кВт	15.0 кВА
Частота, Гц	50	50		50	50	
Сила струму макс., А	40	35	17	53	48	22
Розетки	1x63A (230 В) 1x32A (230 В) 1x32A (230 В)	1x32A (400 В) 1x32A (230 В) 1x16A (230 В)		1x63A (230 В) 1x32A (230 В) 1x16A (230 В)	1x63A (230 В) 1x32A (400 В)	
LED-дисплей	лічильник мотогодин, частота, вольтаж, індикатор низького рівня оливи					
Рівень шуму L _{PA} (7 м)/L _{WA} , дБ	74/97	74/97		73/96	73/96	
Вихід 12В, А	+	+		+	+	
Модель двигуна	KS 650	KS 650		KS 780	KS 780	
Тип двигуна	бензиновий 1-циліндровий, 4-тактний з повітряним охолодженням			2-циліндровий бензиновий, 4-тактний з повітряним охолодженням		
Потужність двигуна, к.с./кВт	18.5/13.6	18.5/13.6		22.0/16.18	22.0/16.18	
Ємність масляного картера, л	1.4	1.4		1.5	1.5	
Робочий об'єм двигуна, см ³	625	625		750	750	
Регулятор напруги	інтелектуальна система AVR					
Тип запуску	ручний/електро	ручний/електро		електро	електро	
Коефіцієнт потужності, cos φ	1.0 (230 В)	1.0 (230 В)	0.8 (400 В)	1.0 (230 В)	1.0 (230 В)	0.8 (400 В)
Акумулятор, А • год	21			36		
Можливість підключення АВР (8-контактний роз'єм)	+	+		+	+	
Габарити нетто (ДхШхВ), мм	790x705x680	790x705x680		780x705x680	780x705x680	
Габарити брутто (ДхШхВ), мм	800x715x780	800x715x780		807x715x905	807x715x905	
Вага нетто, кг	120	120		155	155	
Вага брутто, кг	136	136		170	170	
Клас захисту	IP23M					
QR-код						



Вихід АВР. Можливість підключення зовнішнього блоку АВР (Автоматичне введення резерву). Генератор має 8-ти піновий вихід.



Система VTS (Voltage transfer switch). Можливість використання генератора як в режимі 3-х фаз (400В), так і в однофазному режимі (230В) практично без втрати потужності.

ТРАНСПОРТУВАЛЬНІ КОМПЛЕКТИ

KS 3 KIT



Підходить до всіх модифікацій бензинових генераторів з відкритою рамою серії: KS 2000, KS 3000

Піввісь	1 шт
Колеса	2 шт
Ручки	2 шт
Опорні ніжки	2 шт
Вага нетто/брутто	5.0/5.6 кг



KS 7 KIT



Підходить до всіх модифікацій бензинових генераторів з відкритою рамою серії: KS 5000, KS 7000 (сталева рама Ø28 см).

Піввісь	1 шт
Колеса	2 шт
Ручки	2 шт
Опорні ніжки	2 шт
Вага нетто/брутто	5.12/5.66 кг



KS 10 KIT



Підходить до всіх модифікацій бензинових генераторів з відкритою рамою серії: KS 9000, KS 10000 (сталева рама Ø32 см).

Піввісь	1 шт
Колеса	2 шт
Ручки	2 шт
Опорні ніжки	2 шт
Вага нетто/брутто	5.24/5.78 кг



ДИЗЕЛЬНІ ГЕНЕРАТОРИ

 5.0 – 8.0 кВт



Дизельні генератори KÖnner & Söhnen® серії «HEAVY DUTY» – це моделі генераторів для резервного джерела живлення які мають ряд переваг в порівнянні з бензиновими моделями, а саме: збільшений моторесурс – тож мають більш тривалий термін служби, можуть працювати більшу кількість годин без перерви, менша витрата палива мають посилену рамну конструкцію та комплектуючі підвищеної міцності.

Оновлена лінійка включає в себе одно- та дво- циліндрові моделі з повітряним або водяним охолодженням потужністю від 5.0 кВт до 8.0 кВА.

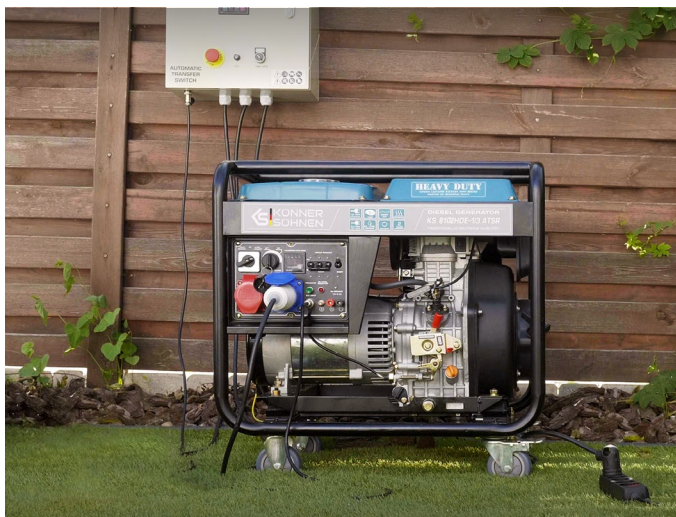

Дизельні генератори Könnner & Söhnen® серії «HEAVY DUTY» мають збільшений моторесурс - тож мають більш тривалий термін служби, можуть працювати більшу кількість годин без перерви.

Оновлена лінійка включає в себе моделі оснащені унікальною системою перемикання фаз VTS, що дозволяє використовувати один генератор в якості однофазного та трифазного практично без втрати потужності. Також, дизельні генератори оснащені універсальним АВР виходом для підключення блоку автоматичного вводу резерву. Всі генератори серії «HEAVY DUTY» оснащені функцією передстартового підігріву, що допоможе без проблем завести генератор в зимовий час. На генераторах встановлені акумулятори збільшеної ємності: 30 А·год.

Потужність генератора



5.0 – 7.5 кВт

Напруга

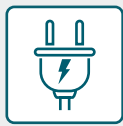

230 В/400 В

Тип запуску



РУЧНИЙ/ЕЛЕКТРО

Потужність двигуна



12 – 18 к.с.

✓ Максимальний ступінь захисту обладнання та користувача: автоматичні вимикачі при перенавантаженні або короткому замиканні, гвинт для заземлення генератора та роз'єми заземлення в кожній розетці, автоматична зупинка двигуна при низькому рівні оливи.

✓ Контроль всіх ключових показників робочого стану: відображення частоти, напруги, індикатор низького рівня оливи, датчик рівня палива.



Система перемикання фаз VTS.

Практично однакова потужність для 1/3 фаз

LED-дисплей: лічильник мотогодин, частота, вольтаж

Передстартовий підігрів для легкого запуску у холодноту року

6-контактний вихід АВР



Потужний і надійний двигун EURO 5 від Könnner & Söhnen®, з терміном служби до 3000 мотогодин



ПЕРЕГЛЯНУТИ
3D ОГЛЯД



ПЕРЕГЛЯНУТИ
ВІДЕО ГЕНЕРАТОРА
В РОБОТІ





ПЕРЕДСТАРТОВИЙ ПІДГРІВ

Дизельні генератори серії «HEAVY DUTY» оснащені функцією передстартового підігріву, яка дозволяє запускати генератор в зимовий час без зайвих зусиль.



МОЖЛИВІСТЬ ПІДКЛЮЧЕННЯ АВР

Генератор має можливість підключення системи АВР (автоматичного введення резерву). Вихід АВР має 6-контактний роз'єм. Блок автоматично запускає генератор і перемикає навантаження на нього при відключенні основного джерела живлення.



СИСТЕМА VTS

Унікальна інноваційна система перемикачання фаз VTS (Voltage Transfer Switch) що дозволяє використовувати один генератор для однофазних (230В) та трифазних (400В) споживачів електроенергії практично без втрати потужності. Кожний режим має власний автомат захисту.



БАГАТОФУНКЦІЙНИЙ LED-ДИСПЛЕЙ

Сучасний багатофункційний LED-дисплей відображає частоту, вольтаж та кількість відпрацьованих генератором годин. Інформація на дисплеї допомагає легко оцінити напругу, що видається пристроєм.

KS 6100HDE



Макс/ном потужність, 230 В	5.5 кВт/5.0 кВт
Напруга	230 В
Тип запуску	ручний/електро
Розетки	1x32A (230 В), 2x16A (230 В)
Передстартовий підігрів	+
Акумулятор	30 А • год
Габарити нетто (ДхШхВ)	730x495x630 мм
Вага нетто	107 кг



KS 8100HDE



Макс/ном потужність, 230 В	6.5 кВт/6.0 кВт
Напруга	230 В
Тип запуску	ручний/електро
Розетки	1x32A (230 В), 2x16A (230 В)
Передстартовий підігрів	+
Акумулятор	30 А • год
Габарити нетто (ДхШхВ)	730x495x630 мм
Вага нетто	117 кг



KS 8100HDE-1/3 ATSR



Макс/ном потужність, 230 В	5.5/5.0 кВт
Макс/ном потужність, 400 В	6.5/6.0 кВт
Напруга	230 В / 400 В
Тип запуску	ручний/електро
Розетки	1x32A (230 В), 2x16A (400 В)
Передстартовий підігрів	+
Акумулятор	30 А • год
Габарити нетто (ДхШхВ)	730x495x630 мм
Вага нетто	117 кг

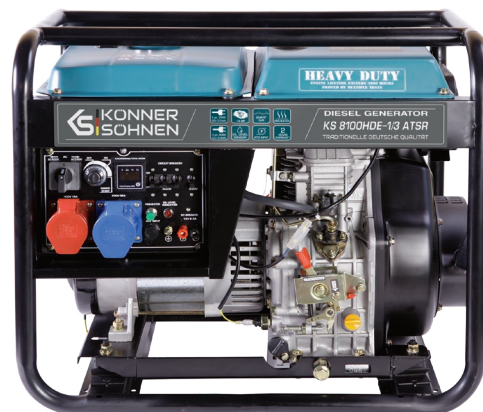

KS 9100HDE-1/3 ATSR



Макс/ном потужність, 230 В	6.5/6.0 кВт
Макс/ном потужність, 400 В	7.5/7.0 кВт
Напруга	230 В / 400 В
Тип запуску	ручний/електро
Розетки	1x32A (230 В), 2x16A (400 В)
Передстартовий підігрів	+
Акумулятор	30 А • год
Габарити нетто (ДхШхВ)	730x495x630 мм
Вага нетто	122 кг



Моделі дизельних генераторів відповідають сучасному стандарту Euro 5.



ДИЗЕЛЬНІ ГЕНЕРАТОРИ

Ексклюзивні моделі дизельних генераторів у шумозахисному антивандальному корпусі серії «HEAVY DUTY Silent Diesel Generator». Ці моделі мають багато переваг у порівнянні зі стандартними дизельними генераторами, адже завдяки міцним кожухам генератори мають знижений рівень шуму, додатковий захист від будь-яких погодних умов, а також від пилу і бруду. Надійний металевий корпус захистить генератор від спроб проникнення всередину.

Як і інші генератори серії «HEAVY DUTY», дані моделі відрізняються підвищеним моторесурсом - до 3000 мотогодин, мають функцію передстартового підігріву, що особливо необхідна для запуску в холодну пору року. Крім того генератори мають можливість підключення блоку АВР (автоматичного введення резерву), моделі 1/3 оснащені унікальною системою перемикання фаз VTS. Ми впевнені, що наші генератори стануть вашими надійними помічниками.

Потужність генератора



5.0 – 8.0 кВт

Напруга



230 В/400 В

Шумозахисний корпус



Lpa (7м) – 66 дБ

Передстартовий підігрів



ЛЕГКИЙ ЗАПУСК У ХОЛОДНУ ПОРУ РОКУ



Шумозахисний антивандальний кожух

Передстартовий підігрів для легкого запуску у холодну пору року

6-контактний вихід АВР

Аварійний вимикач. Захист від перенавантажень та короткого замикання



Система перемикання фаз VTS. Практично однакова потужність для 1/3 фаз

ДИЗЕЛЬНІ ГЕНЕРАТОРИ СЕРІЇ „SILENT DIESEL GENERATOR” (моделі KS 9300DE 1/3 ATSR, KS 11-2DE ATSR) Мінімальний рівень шуму Lpa (7м) - 66 дБ





ТИП КОРПУСУ

Всесезонний, шумопоглинаючий, антивандальний кожух забезпечує ефективний захист генератора і продовжує термін його експлуатації. Кожух оснащений ручками та транспортвальними колесами для зручного переміщення. Моделі серії Super Silent з мінімальним рівнем шуму забезпечують максимально комфортне використання.



ЗРУЧНА ЕРГОНОМІЧНА ПАНЕЛЬ КЕРУВАННЯ

Ергономічна панель керування генератора дозволяє з легкістю керувати його роботою завдяки зручному розташуванню усіх функцій: сучасного LED-дисплею (лічильник мотогодин, частота, вольтаж), електрозапуску, автоматичного вимикача при перенавантаженні, датчику низького рівня оливи, розеток, роз'єму заземлення, клем та інше.



СИСТЕМА VTS

Універсальні генератори 2 в 1 - з унікальною системою перемикачів фаз VTS (Voltage Transfer Switch), що дозволяє використовувати один генератор як однофазний (230 В) так і трифазний (400 В) майже без втрати потужності. Кожен режим має власні автомати захисту. Немає необхідності купувати два окремих генератори.



МОЖЛИВІСТЬ ПІДКЛЮЧЕННЯ АВР

Генератор має можливість підключення системи АВР (автоматичне введення резерву). Вихід АВР має 6-контактний роз'єм. Блок автоматично запускає генератор і перемикає навантаження на нього при відключенні основного джерела живлення.

ДИЗЕЛЬНІ ГЕНЕРАТОРИ



ДИЗЕЛЬНІ ГЕНЕРАТОРИ



KS 8200HDES-1/3 ATSR

Макс/ном потужність, 230 В	5.5/5.0 кВт
Макс/ном потужність, 400 В	6.5/6.0 кВт
Напруга	230 В / 400 В
Тип запуску	електро
Розетки	1x32A (230 В) 1x16A (400 В)
Передстартовий підігрів	+
Акумулятор	30 А • год
Габарити нетто (ДхШхВ)	900x545x905 мм
Вага нетто	163 кг



KS 9200HDES-1/3 ATSR



Макс/ном потужність, 230 В	6.5/6.0 кВт
Макс/ном потужність, 400 В	7.5/7.0 кВт
Напруга	230 В / 400 В
Тип запуску	електро
Розетки	1x32A (230 В) 1x16A (400 В)
Передстартовий підігрів	+
Акумулятор	30 А • год
Габарити нетто (ДхШхВ)	900x545x905 мм
Вага нетто	168 кг



Моделі дизельних генераторів відповідають сучасному стандарту Euro 5.



ДИЗЕЛЬНІ ГЕНЕРАТОРИ СЕРІЇ SUPER SILENT

Моделі серії KS 9300 та KS 11-2 оснащені спеціально розробленим шумопоглинаючим, антивандальним кожухом підвищеної жорсткості, що забезпечує максимально комфортне використання в умовах хеви дьюті з мінімальним рівнем шуму L_{pa} (7м) 66 dB.

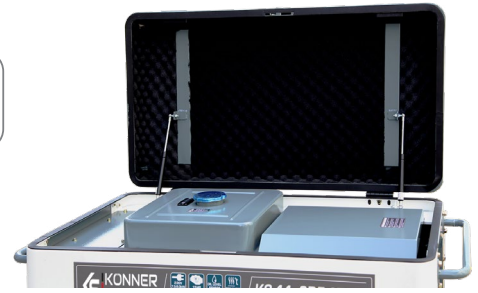

Шумопоглинаючий корпус:

- ✓ Шумопоглинаючий матеріал для забезпечення більш тихої роботи генератора
- ✓ Захист двигуна від випадкового потрапляння сторонніх предметів (гілок, листя, будівельного сміття тощо)
- ✓ Електростатичне антикорозійне покриття ANTI-SCRATCH продовжує термін експлуатації агрегату
- ✓ Оснащений замками для захисту від несанкціанованого втручання
- ✓ Оснащений ручками та транспортувальними колесами для зручного переміщення

KS 9300DE-1/3 ATSR



Макс/ном потужність, 230 В	6.5/6.0 кВт
Макс/ном потужність, 400 В	7.5/7.0 кВт
Напруга	230 В / 400 В
Тип запуску	електро
Розетки	1x32A (230 В) 1x16A (400 В)
Передстартовий підігрів	+
Акумулятор	30 А • год
Габарити нетто (ДхШхВ)	1080x550x800 мм
Вага нетто	168 кг

НОВИНКА!



KS 11-2DE ATSR



Потужність максимальна 230 В	8.0 кВт
Потужність номінальна 230 В	7.5 кВт
Напруга	230 В
Тип запуску	електро
Розетки	1x32A (230 В) 2x16A (230 В)
Передстартовий підігрів	+
Акумулятор	30 А • год
Габарити нетто (ДхШхВ)	1100x600x750 мм
Вага нетто	216 кг



Моделі дизельних генераторів відповідають сучасному стандарту Euro 5.



ДИЗЕЛЬНІ ГЕНЕРАТОРИ



KS 6100HDE
KS 6102HDE



KS 8100HDE
KS 8102HDE



KS 8100HDE-1/3 ATSR
KS 8102HDE-1/3 ATSR



KS 9100HDE-1/3 ATSR
KS 9102HDE-1/3 ATSR

Напруга, В	230	230	230	400	230	400
Потужність максимальна, кВт	5.5	6.5	5.5	6,5	6.5	7.5
Потужність номінальна, кВт	5.0	6.0	5.0	6.0	6.0	7.0
Частота, Гц	50	50	50		50	
Сила струму макс., А	23.91	28.26	23.04	11.74	27.83	13.54
Розетки	1x16A 1x32A	1x16A 1x32A	1 x 16A (400 В) 1 x 32A (230 В)		1 x 16A (400 В) 1 x 32A (230 В)	
Ємність паливного бака, л	11	11	11		11	
Час роботи при навантаженні 50%, год	8.5	6.9	6.9		6.1	
LED-дисплей	лічильник мотогодин, частота, вольтаж					
Рівень шуму Lpa (7м)/Lwa, дБ	71/96	71/96	71/96		71/96	
Вихід 12В, А	12/8.3	12/8.3	12/8.3		12/8.3	
Модель двигуна	KS 440HD KS 440HD-V	KS 480HD KS 480HD-V	KS 480HD KS 480HD-V		KS 520HD KS 520HD-V	
Тип двигуна	дизельний, 1-циліндровий, 4-х тактний з повітряним охолодженням					
Потужність двигуна, к.с./кВт	12.0/8.83	14.0/10.3	14.0/10.3		18.0/13.24	
Ємність масляного картера, л	1,65	1.65	1.65		1.65	
Робочий об'єм двигуна, см ³	418	456	456		498	
Регулятор напруги	інтелектуальна система AVR					
Тип запуску	ручний/електро	ручний/електро	ручний/електро		ручний/електро	
Коефіцієнт потужності, cos φ	1.0 (230 В)	1.0 (230 В)	1.0 (230 В)	0.8 (400 В)	1.0 (230 В)	0.8 (400 В)
Діаметр рами	32 мм, округла					
Акумулятор, А · год	30	30	30		30	
Можливість підключення АВР	-	-	+		+	
Передстартовий підігрів	+	+	+		+	
Габарити нетто (ДхШхВ), мм	730x495x630	730x495x630	730x495x630		730x495x630	
Габарити брутто (ДхШхВ), мм	750x550x670	750x550x670	750x550x670		750x550x670	
Вага нетто, кг	107	117	117		122	
Вага брутто, кг	115	125	125		130	
Клас захисту	IP23M					
QR-код						

*Витрата пального залежить від безлічі факторів, таких як навантаження, якість пального, пора року, висота над рівнем моря, технічний стан генератора.



Двигуни Könnér & Söhnen® надійні, потужні та економічні, відповідають європейським стандартам якості, в тому числі сучасному екологічному стандарту EURO 5.



Вихід АВР. Можливість підключення зовнішнього блоку АВР (Автоматичне введення резерву). Генератор має 6-ти піновий вихід.



Напруга, В	230	400	230	400	230	400	230
Потужність максимальна, кВт	5.5	6.5	6.5	7.5	6.5	7.5	8.0
Потужність номінальна, кВт	5.0	6.0	6.	7.0	6.0	7.0	7.5
Частота, Гц	50		50		50		50
Сила струму макс., А	23.91	11.74	28.26	13.54	28.26	13.54	34.78
Розетки	1 x 16A (400 В) 1 x 32A (230 В)		1 x 16A (400 В) 1 x 32A (230 В)		1 x 32A (230 В) 1 x 16A (400 В)		1x32A, 2x16A
Ємність паливного бака, л	20		20		20		20
Час роботи при навантаженні 50%, год	12.5		11.1		11.1		13.2
LED-дисплей	лічильник мотогодин, частота, вольтаж						
Рівень шуму Lpa (7м)/Lwa, дБ	69/94		69/94		66/91		64/89
Вихід 12В, А	12/8.3		12/8.3		12/8.3		12/8.3
Модель двигуна	KS 480HD-V		KS 520HD KS 520HD-V		KS 520HD KS 520HD-V		KS 690HD
Тип двигуна	дизельний, 1-циліндровий, 4-х тактний з повітряним охолодженням						
Потужність двигуна, к.с./кВт	14.0/10.3		18.0/13.24		18.0/13.24		15.0/11.03
Ємність масляного картера, л	1.65		1.65		1.65		1.65
Робочий об'єм двигуна, см ³	456		498		498		668
Регулятор напруги	інтелектуальна система AVR						
Тип запуску	електро		електро		електро		електро
Коефіцієнт потужності, cos φ	1.0 (230 В)		1.0 (230 В) 0.8 (400 В)		1.0 (230 В) 0.8 (400 В)		1.0 (230 В)
Тип корпусу	шумозахисний кожух						
Акумулятор, А • год	30		30		30		30
Можливість підключення АВР	+		+		+		+
Передстартовий підігрів	+		+		+		+
Габарити нетто (ДхШхВ), мм	900x545x905		900x545x905		1080x550x800		1100x600x750
Габарити брутто (ДхШхВ), мм	960x550x960		960x550x960		940x570x920		1150x650x850
Вага нетто, кг	163		168		168		216
Вага брутто, кг	173		178		180		230
Клас захисту	IP23M						
QR-код							

*Витрата пального залежить від безлічі факторів, таких як навантаження, якість пального, пора року, висота над рівнем моря, технічний стан генератора.

VTS Система VTS (Voltage transfer switch). Можливість використання генератора як в режимі 3-х фаз (400В), так і в однофазному режимі (230В) майже без втрати потужності.

SUPER SILENT. Моделі серії Super Silent з мінімальним рівнем шуму забезпечують максимально комфортне використання.



ФАКТИ ПРО ГЕНЕРАТОРИ K&S

✓ ЯКІСТЬ ПІД КОНТРОЛЕМ

Ми постійно контролюємо процес виробництва техніки, навіть давно перевірених часом моделей. З кожної поставки 25% моделей кожного окремого артикулу дизельних генераторів Köppler & Söhnen® вилучається та тестується у власному сервісному центрі в Європі. Таким чином ми перевіряємо належну якість партії перед допуском до продажу. Вся техніка Köppler & Söhnen® має європейські сертифікати якості, включаючи сучасний стандарт EURO 5.

✓ ПОВНА ПОТУЖНІСТЬ

Діапазон потужностей дизельних генераторів Köppler & Söhnen® дозволяє ідеально підібрати необхідну модель для дому або невеликого бізнесу. Універсальні моделі підходять для однофазних та трифазних приладів, оснащені захищеними силовими розетками для зручного зовнішнього підключення споживачів з можливістю зняття повної потужності, що видається приладом. У комплект поставки входять силові вилки відповідні до кожної розетки.

✓ ПОМІЧНИК З ЗАПУСКУ

Ми пропонуємо клієнтам цілий пакет матеріалів-помічників з вводу в експлуатацію та першого запуску, а саме детальну фото-інструкцію з покроковим процесом підготовки та запуску генератора та відеоматеріали, які ретельно показують весь процес запуску як ручним так і електростартом. Крім того в комплекті поставки технічна інструкція з установки та монтажу, а до генератора прикріплено коротку текстову підказку з запуску в разі необхідності нагадати послідовність дій.



БЛОК АВТОМАТИЧНОГО ВВЕДЕННЯ РЕЗЕРВУ

Блок автоматичного введення резерву (АВР) автоматично запускає генератор і перемикає навантаження на нього при відключенні основного джерела живлення та автоматично зупиняє роботу генератора при відновленні центрального електропостачання.

Дизельні генератори з електростартером оснащені роз'ємом для підключення блоку автоматичного введення резерву (вхід для АВР). Блок АВР має контролер, який дозволяє програмувати час перед автоматичним запуском генератора у випадку відключення електроенергії, час прогріву генератора перед підключенням навантаження та сигналізує про виявленні помилки. Має кнопку аварійної зупинки генератора. Блок АВР може працювати як в автоматичному, так і в ручному режимі.

Блок АВР (6-ти контактний роз'єм)



KS ATS 1/40HD

Потужність	9.2 кВт
Напруга	230 В
Сила струму макс. 230 В	40 А
Габарити нетто (ДхШхВ)	345x1250x180 мм
Вага нетто/брутто	6.7/7.1 кг



Блок АВР (6-ти контактний роз'єм)



KS ATS 4/63HD

Потужність 230 В	14.4 (28.8) кВт
Потужність 400 В	34.8 кВт
Напруга	230 В/400В
Сила струму макс. 230 В	63 (120) А
Сила струму макс. 400 В	63 А
Габарити нетто (ДхШхВ)	400x320x190 мм
Вага нетто/брутто	8.4/8.8 кг



ПРОГРАМОВАНИЙ КОНТРОЛЕР БЛОКУ АВР:

- Автоматичний/ручний режим роботи
- Програмування часу запуску двигуна після зникнення напруги
- Програмування часу прогріву двигуна перед підключенням навантаження
- Налаштування часу роботи стартера
- Заряджання акумулятора при вимкненому генераторі

ТРАНСПОРТУВАЛЬНІ КОМПЛЕКТИ



KS 6-9D KIT

Підходить до всіх модифікацій дизельних генераторів з відкритою рамою серії: KS 6000, KS 8000, KS 9000

Колеса	4 шт.
Вага нетто/брутто	3.0/3.2 кг





ІНВЕРТОРНІ ГЕНЕРАТОРИ



1.8 – 8.5 кВт



Оновлений широкий модельний ряд інверторних генераторів Könnér & Söhnen® з розширеним функціоналом та діапазоном потужності **від 1.8 до 8,5 кВт** включає двопаливні моделі (газ-бензин), моделі з можливістю підключення блоку AVR (автоматичне введення резерву), моделі з мінімальним рівнем шуму **Lpa(7м) від 62 дБ**. Вбудований електронний блок з мікропроцесорним управлінням контролює роботу генератора та забезпечує максимально стабільну частоту 50 Гц та напругу 230В, що оптимально підходить для чутливої та високочотної електроніки.



Бензинові генератори інверторного типу - це зручні портативні джерела енергії. Оновлена серія інверторних генераторів від Könnner & Söhnen® представлена моделями з розширеним функціоналом та діапазоном потужності від **1.8 до 8.5 кВт**. Подвійне перетворення електричної енергії забезпечує правильну синусоїду та частоту 50Гц, що дає можливість використовувати генератори для забезпечення надійної роботи чутливої електроніки: комп'ютерів, електронних вимірвальних приладів, медичного обладнання, опалювальних котлів і т. д.

Всі генератори створені на основі надійних бензинових двигунів Könnner & Söhnen®, виготовлених за ліцензією Dimax International GmbH (Німеччина), що пройшли багатогодинні і багаторівневі тести, відповідають всім європейським стандартам якості, включаючи сучасний стандарт емісії вихлопних газів EURO 5. Двигуни інверторних генераторів Könnner & Söhnen® можуть використовуватися в **економічному режимі**, який дозволяє генератору працювати на малих обертах та знижує витрату палива до 50%. Широкий модельний ряд гарантовано задовольнить запити навіть найвибагливіших покупців. При паралельному підключенні двох будь-яких моделей генераторів, ви зможете отримати вихідну потужність рівну суммі номінальних потужностей даних моделей.

Потужність генератора



1.8 кВт–8.5 кВт

Напруга



230В

Тип запуску



РУЧНИЙ/ЕЛЕКТРО

Потужність двигуна



2.5–16 к.с.

Вбудована система АВР (АТS)

Перемикач економічного режиму (ECON)

Індикатори: рівня оливи,
перенавантаження, напруги, роботи АТS

**ПРАВИЛЬНА
СИНУСОІДА**



Ексклюзивний дизайн.
Шумозахисний кожух забезпечує
мінімальний рівень шуму
(Lpa (7m) = 66 dB)

Полегшена система запуску
двигуна 3 в 1 в моделі KS
4000iEG S

LED-дисплей (багатофункційний
LED-дисплей для моделі KS 4000iE S)

Потужний і надійний двигун EURO 5
від Könnner & Söhnen®



Можливість паралельного підключення
(додатковий пристрій для
отримання подвійної потужності)



ПЕРЕГЛЯНУТИ
3D ОГЛЯД



ПЕРЕГЛЯНУТИ
ВІДЕО ГЕНЕРАТОРА
В РОБОТІ





Інверторні генератори в шумозахисному корпусі відрізняються тихою роботою з мінімальним рівнем шуму від L_{pa} (7м) 62 дБ. Вони не створюють дискомфорту ні власнику, ні оточуючим, тому їх сміливо можна використовувати для активного відпочинку на природі, а також для виїзних торгових або концертних заходів та ін.

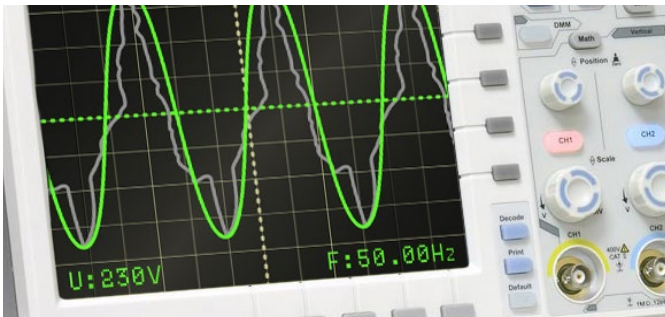

ПРАВИЛЬНА СИНУСОІДА

Вбудований електронний блок з мікропроцесорним управлінням контролює роботу генератора, забезпечує максимально стабільну частоту 50 Гц і напругу 230 В. Завдяки цьому генератор ідеально підходить для чутливої і високоточної електроніки: електронних вимірювальних приладів, медичного обладнання, опалювальних котлів тощо.



ЕКОНОМІЧНИЙ РЕЖИМ

Двигуни лінійки інверторних генераторів Könnér & Söhnen® можуть використовуватися в економічному режимі. Даний режим дозволяє використовувати інверторний генератор на малих обертах та знижує витрату палива до 50%. Система регулювання дросельної заслонки здійснює корекцію числа обертів двигуна в залежності від навантаження.



ПОЛЕГШЕНА СИСТЕМА ЗАПУСКУ ДВИГУНА З В 1

Оснащений універсальним вмикачем двигуна З в 1 для максимально легкого та зручного запуску генератора, поєднує функції паливного крану, повітряної заслонки та електричного запуску двигуна.



ДВА ВИДИ ВИКОНАННЯ

Інверторні генератори Könnér & Söhnen® мають два види виконання: шумопоглинаючий захисний кожух з мінімальним рівнем шуму та більш економічний варіант виконання — відкрита рама.

KS 2000i S



Макс./ном. потужність	2.0 кВт/1.8 кВт
Напруга	230 В
Тип запуску	ручний
Розетки	1x16А
Габарити нетто (ДхШхВ)	480x280x460 мм
Вага нетто	19 кг



KS 2100i S



Макс./ном. потужність	2.0 кВт/1.8 кВт
Напруга	230 В
Тип запуску	ручний
Розетки	1x16А
Габарити нетто (ДхШхВ)	480x290x430 мм
Вага нетто	18.5 кг



KS 3100i S



Макс./ном. потужність	3.1 кВт/2.8 кВт
Напруга	230 В
Тип запуску	ручний
Розетки	1x16А
Габарити нетто (ДхШхВ)	480x290x430 мм
Вага нетто	21.5 кг



KS 3300i



Макс./ном. потужність	3.3 кВт/3.0 кВт
Напруга	230 В
Тип запуску	ручний
Розетки	2x16А
Габарити нетто (ДхШхВ)	435x375x455 мм
Вага нетто	25.5 кг



*Для моделей KS 2100i S, KS 3100i S і KS 5500iES ATSR кабелі для паралельного підключення у комплекті.

БЛОК ДЛЯ ПАРАЛЕЛЬНОГО ПІДКЛЮЧЕННЯ ГЕНЕРАТОРІВ

За допомогою блоку для паралельного підключення генераторів KS PU1 Könnert & Söhnen® ви маєте можливість збільшити загальну вихідну потужність генераторів з'єднавши два інверторних генератори разом.

KS PU1

Напруга	230 В
Розетки	1x16 А, 1x32 А
Автомат захисту	+
Максимальна потужність	7 кВт
Довжина кабелю	2x80 см
Кабель	AWG 2,08 мм²
Вага нетто	1.37 кг





Інверторні генератори Könnér & Söhnen® - найкраще рішення для надійної роботи сучасної чутливої техніки.

МОЖЛИВІСТЬ ПІДКЛЮЧЕННЯ АВР

Інверторний генератор з можливістю підключення системи АВР (автоматичного введення резерву). Блок автоматично запускає генератор і перемикає навантаження на нього при відключенні основного джерела живлення та автоматично зупиняє роботу генератора при відновленні центрального електропостачання.



KS 4000iE S

Макс./ном. потужність	4.0 кВт/3.5 кВт
Напруга	230 В
Тип запуску	ручний/електро
Вихід АВР	+
Розетки	2x16А
Габарити нетто (ДхШхВ)	620x440x510 мм
Вага нетто	40 кг



KS 4100iE

Макс./ном. потужність	4.0 кВт/3.6 кВт
Напруга	230 В
Тип запуску	ручний/електро
Вихід АВР	+
Розетки	2x16А
Габарити нетто (ДхШхВ)	530x410x430 мм
Вага нетто	36.7 кг



KS 5500iES ATSR



Макс./ном. потужність	5.5 кВт/5.0 кВт
Напруга	230 В
Тип запуску	ручний/електро
Вихід АВР	+
Розетки	1x16А, 1x32А
Габарити нетто (ДхШхВ)	610x470x535 мм
Вага нетто	52 кг



KS 6000iE S



Макс./ном. потужність	5.5 кВт/5.0 кВт
Напруга	230 В
Тип запуску	ручний
Вихід АВР	+
Розетки	1x16А, 1x32А
Габарити нетто (ДхШхВ)	590x390x547 мм
Вага нетто	39.5 кг



KS 8100iE ATSR



Макс./ном. потужність	8.5 кВт/8.0 кВт
Напруга	230 В
Тип запуску	електро
Вихід АВР	+
Розетки	1x16А, 1x32А
Габарити нетто (ДхШхВ)	600x510x560 мм
Вага нетто	68 кг



*Для моделей KS 2100i S, KS 3100i S і KS 5500iES ATSR кабелі для паралельного підключення у комплекті.

СИСТЕМА АВТОМАТИЧНОГО ПЕРЕКЛЮЧЕННЯ РЕЗЕРВУ

Система автоматичного переключення резерву (ATS) KS ATS 4/25 Inverter від німецького бренду Köpner & Söhnen автоматично запускає генератор і перемикає навантаження на нього при відключенні основного джерела живлення, а потім автоматично зупиняє генератор після відновлення центрального живлення.



Блок АВР
(8-ти контактний роз'єм)

Блок АВР
(7-ти контактний роз'єм)

	KS ATS 4/25 Gasoline	KS ATS 4/25 Inverter
Потужність 230 В	5.75 (11,5) кВт	5.75 (11.5) кВт
Потужність 400 В	13 кВт	13 кВт
Напруга	230 В / 400 В	230 В / 400 В
Сила струму (макс.) 230В	25А (50А)	25А (50А)
Сила струму (макс.) 400В	25А (50А)	25 А
Габарити нетто (ДхШхВ)	320x250x140 мм	320x250x140 мм
Вага нетто	6.0 кг	4.9 кг
Вага брутто	6.5 кг	5.75 кг



Модель KS ATS 4/25 Gasoline сумісна з інверторними генераторами KS 4000iE S, KS 4100iE, KS 6000iE S і KS 8100iE ATSR.
Модель KS ATS 4/25 Inverter сумісна тільки з інверторним генератором KS 5500iES ATSR.



ІНВЕРТОРНІ ГЕНЕРАТОРИ

УНІКАЛЬНА НОВИНКА!

ВБУДОВАНА СИСТЕМА АВР (АВТОМАТИЧНИЙ ВВОД РЕЗЕРВУ)

НОВИНКА!

Унікальна новинка! Інверторні генератори Köpner & Söhnen® з вбудованою системою АВР (автоматичне введення резерву).

Ця функція дозволяє генератору контролювати наявність живлення в центральній мережі та автоматично вмикатися в момент відключення електроенергії, а потім автоматично вимикатися в момент повернення живлення. Ця функція стає незамінною і дуже зручною в будівлях із суворим температурним або світловим режимом під час відсутності контролюючого персоналу.

Не потребує придбання додаткового складного обладнання, щоб скористатися функцією автоматичного введення резерву. Блок АВР вже вбудований в генератор, інсталяція максимально спрощена, а вартість даних моделей є доступною для будь-якого гаманця.



KS 4000iE S ATS

Макс./ном. потужність	4.0 кВт/3.5 кВт
Напруга	230 В
Тип запуску	ручний/електро/авто
АВР	вбудована АВР
Розетки	2x16А
Габарити нетто (ДхШхВ)	620x440x510 мм
Вага нетто	40 кг



KS 6000iE S ATS

Макс./ном. потужність	5.5 кВт/5.0 кВт
Напруга	230 В
Тип запуску	ручний/електро/авто
АВР	вбудована АВР
Розетки	1x32А
Габарити нетто (ДхШхВ)	590x390x547 мм
Вага нетто	40 кг



ВБУДОВАНА СИСТЕМА АВР (АТS)

Генератор оснащений системою автоматичного введення резерву (АВР). Вбудований блок автоматики дозволяє генератору контролювати наявність живлення від зовнішньої мережі та автоматично вмикатися у разі його відключення, а потім автоматично відключатися в момент повернення електропостачання без втручання користувача.

МОЖЛИВІСТЬ АВТОМАТИЧНОГО РЕЖИМУ РОБОТИ БЕЗ ПОСТІЙНОЇ ІНСТАЛЯЦІЇ!

Інверторні генератори KS 4000iES ATS і KS 6000iES ATS від Könnner & Söhnen® оснащені внутрішніми модулями АВР і забезпечують широкий спектр, іноді унікальних, рішень для резервного живлення.

Вони мають декілька версій виконання і можуть бути використані для живлення як окремих споживачів електроенергії (електроприладів) так і для живлення цілого об'єкту – будинку, офісу, магазину тощо.

Ці ексклюзивні моделі інверторних генераторів від Könnner & Söhnen® мають можливість автоматичного режиму роботи без постійної інсталяції!

Версія 3 додатково має можливість зовнішнього управління запуском генератора завдяки наявності „сухих“ контактів. Ця функція розширює сферу використання даних моделей та підходить для використання у системах з сонячними станціями (управління програмованими контактами сонячного інвертора). При цьому генератор має нульове споживання енергії у режимі очікування



ОСОБЛИВОСТІ МОДЕЛІ KS 6000iES ATS - ВЕРСІЯ 3

- ✓ Можливість зовнішнього управління запуском генератора (наявність „сухих“ контактів).
- ✓ Нульове споживання енергії у режимі очікування зовнішнього запуску.
- ✓ Автоматичний запуск без постійної інсталяції



Використовуючи схему підключення розроблену нашими інженерами, генератор може бути підключений до попередньо встановленої розетки Schuko та настінної вилки живлення CEE 230V 16A, а не встановлений стаціонарно. За потреби генератор можна використовувати мобільно. Тобто немає необхідності в обладнанні спеціального приміщення та системи відводу вихлопних газів. Генератор, можна легко відключати після використання та заносити в будинок або до офісу/магазину, а при необхідності використання, виносити та підключати. Звичайно, можлива і стаціонарна установка цих моделей.



ІНВЕРТОРНІ ГЕНЕРАТОРИ

LPG/бензинові генератори серії DUAL FUEL від Könnner & Söhnen® можуть працювати як на бензині, так і на зрідженому газі (пропан-бутан). У комплект входить все необхідне для використання зрідженого газу в якості палива.



Газобензинові генератори Könnner & Söhnen® серії DUAL FUEL оснащені шлангом з редуктором (стандарт DIN 477) для підключення до газового балону. Редуктор забезпечує зниження тиску та знімає можливість перевантаження газового з'єднання.

Всі генератори створені на основі надійних бензинових двигунів які відповідають всім європейським стандартам якості, включаючи сучасний стандарт емісії вихлопних газів EURO 5. Двигуни інверторних генераторів Könnner & Söhnen® можуть використовуватися в економічному режимі, який дозволяє генератору працювати на малих обертах та знижує витрату палива до 50%.

Альтернатор з мідною обмоткою і потужний двигун K&S гарантують безаварійне і тривале використання та відповідають всім європейським стандартам якості. Наявність LED-дисплея дає можливість якісніше контролювати роботу генератора і своєчасно проводити його технічне обслуговування.

Потужність генератора



1.8 кВт–8,5 кВт

Напруга



230В

Тип запуску



РУЧНИЙ/ЕЛЕКТРО

Потужність двигуна



2.5–16 к.с.

Шланг з редуктором (стандарт DIN 477)

LED-дисплей: лічильник мотогодин, частота, вольтаж, індикатор низького рівня оливи

Шумозахисний кожух забезпечує мінімальний рівень шуму

Роз'єм для підключення газового балону



Потужний і надійний двигун EURO 5 від Könnner & Söhnen®

Перемикач економічного режиму (ECON)

Роз'єми для паралельного підключення генераторів



ПЕРЕГЛЯНУТИ
3D ОГЛЯД



ПЕРЕГЛЯНУТИ
ВІДЕО ГЕНЕРАТОРА
В РОБОТІ





ГАЗ/БЕНЗИН

Генератор працює як на бензині, так і на зрідженому газі (пропан-бутан). Все необхідне для роботи на газі йде в комплекті: редуктор та шланг для підключення газового балону. Він забезпечує зниження тиску та знімає можливість перевантаження газового з'єднання. Потрібно лише під'єднати генератор до балону та запустити двигун.



ЕКОНОМІЧНИЙ РЕЖИМ

Ергономічна панель управління оснащена перемикачем режиму економії палива. Режим економії палива *economy mode* зменшує витрати палива до 50% при малих навантаженнях завдяки зниженню оборотів двигуна.

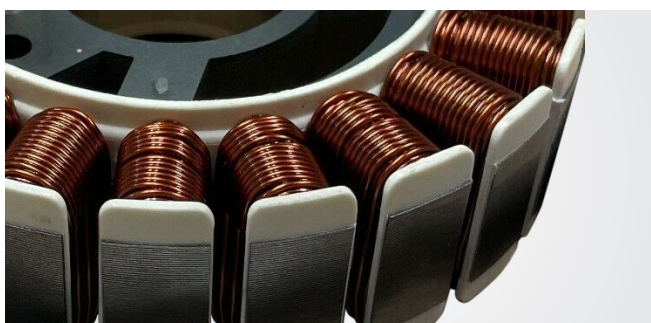

ВИСОКОЯКІСНИЙ АЛЬТЕРНАТОР

У генераторах інверторного типу Köpner & Söhnen® встановлено високоякісний безщітковий альтернатор зі 100% мідною обмоткою.



ЕКОНОМІЧНИЙ ВИБІР

Окрім використання зі звичайним переносним газовим балоном, двопаливні генератори торговельної марки Köpner & Söhnen® можна підключити до існуючої системи розподілу LPG (пропан, бутан) з друктом 30-50 мБар (шланг для підключення до такої системи у комплект поставки не входить). При необхідності газобензинові моделі легко перемкнути на роботу на бензині.



KS 2000iG S



Потужність максимальна	2.0 кВт*
Потужність номінальна	1.8 кВт*
Напруга	230 В
Тип запуску	ручний
Розетки	1x16А
Габарити нетто (ДхШхВ)	500x285x460 мм
Вага нетто	19 кг



KS 2100iG S



Потужність максимальна	2.1 кВт*
Потужність номінальна	1.8 кВт*
Напруга	230 В
Тип запуску	ручний
Розетки	1x16А
Габарити нетто (ДхШхВ)	480x290x430 мм
Вага нетто	19 кг



Потужність максимальна

3.1 кВт*

Потужність номінальна

2.8 кВт*

Напруга

230 В

Тип запуску

ручний

Розетки

1x16А

Габарити нетто (ДхШхВ)

480x290x430 мм

Вага нетто

22 кг



KS 4000iEG S



Потужність максимальна	4.0 кВт*
Потужність номінальна	3.5 кВт*
Напруга	230 В
Тип запуску	ручний/електро
Розетки	2x16А
Габарити нетто (ДхШхВ)	620x440x510 мм
Вага нетто	40 кг



* При роботі на газу потужність генератора зменшується на 10%.



Для моделей KS 2100iG S, KS 3100iG S і KS 5500iES ATSR кабелі для паралельного підключення у комплекті.

KS 4100iEG



Потужність максимальна	4.0 кВт*
Потужність номінальна	3.6 кВт*
Напруга	230 В
Тип запуску	ручний/електро
Розетки	2x16А
Габарити нетто (ДхШхВ)	530x410x430 мм
Вага нетто	38 кг



KS 5500iEG S



Потужність максимальна	5.5 кВт*
Потужність номінальна	5.0 кВт*
Напруга	230 В
Тип запуску	ручний/електро
Розетки	1x16А, 1x32А
Габарити нетто (ДхШхВ)	610x470x535 мм
Вага нетто	52.5 кг



KS 8100iEG



Потужність максимальна	8.5 кВт*
Потужність номінальна	8.0 кВт*
Напруга	230 В
Тип запуску	електро
Розетки	1x16А, 1x32А
Габарити нетто (ДхШхВ)	600x510x560 мм
Вага нетто	68 кг



* При роботі на газу потужність генератора зменшується на 10%.



Для моделей KS 2100iG S, KS 3100iG S і KS 5500iEG S ATSR кабелі для паралельного підключення у комплекті.

ГАЗОБЕНЗИНОВІ ІНВЕРТОРНІ ГЕНЕРАТОРИ СЕРІЇ DUAL FUEL ВІД KÖNNER & SÖHNEN®:

- ✓ Для запуску генератору на газі немає необхідності додавати бензин в паливний бак. Генератор може запускатись та працювати одразу на газі.
- ✓ Максимально просте підключення - вам треба лише під'єднати шланг до балону.
- ✓ Використання газу в якості палива зменшує кількість шкідливих викидів в атмосферу.
- ✓ Компактні розміри та невелика вага. Зручні у використанні, транспортуванні та зберіганні. Система транспортування полегшує переміщення та розширює сферу застосування цих моделей.



ІНВЕРТОРНІ ГЕНЕРАТОРИ



KS 2000i S

KS 2100i S

KS 3100i S

KS 3300i

KS 4000i S

KS 4000i S ATS

Напруга, В	230	230	230	230	230	230
Потужність максимальна, кВт	2.0	2.0	3.1	3.3	4.0	4.0
Потужність номінальна, кВт	1.8	1.8	2.8	3.0	3.5	3.5
Частота, Гц	50	50	50	50	50	50
Сила струму макс., А	8.7	8.7	13.5	14.4	17.4	17.4
Розетки	1x16A	1x16A	1x16A	2x16A	2x16A	2x16A
Ємність паливного баку, л	5	4	4	7	12	12
Час роботи при навантаженні 50%, год	6.25	4.5	2.7	7	7.8	7.8
LED-дисплей	лічильник мотогодин, частота, вольтаж				багато-функційний**	лічильник мотогодин, частота, вольтаж
Рівень шуму LPA (7 м)/LWA, дБ	62/87	62/87	63/88	71/96	66/91	66/91
Вихід 12В, А	-	12/8.3	12/8.3	12/8.3	12/8.3	12/8.3
USB-виходи	5V/1A, 5V/2,1A	5V/1A, 5V/2,1A	5V/1A, 5V/2,1A	-	-	5V/1A, 5V/2,1A
Модель двигуна	KS 100i	KS 110i	KS 160i	KS 210i	KS 240i	KS 240i
Тип двигуна	бензиновий, 4-тактний					
Потужність двигуна, к.с.	2.5	3.3	4.6	5.5	7.5	7,5
Ємність масляного картера, л	0.4	0.35	0.45	0.6	0.6	0.6
Робочий об'єм двигуна, см ³	79.7	79.7	145	208	223	223
Можливість паралельного підключення	+	кабелі для паралельного підключення у комплекті		-	+	-
Тип запуску	ручний	ручний	ручний	ручний	ручний/електро	ручний/електро
Акумулятор літій-іонний, А • год	-	-	-	-	1.6	1,6
Вихід АВР	-	-	-	-	+	Вбудована система АВР (ATS)
Коефіцієнт потужності, cos φ	1.0 (230 V)	1.0 (230 V)	1.0 (230 V)	1.0 (230 V)	1.0 (230 V)	1.0 (230 V)
Габарити нетто (ДхШхВ), мм	480x280x460	480x290x430	480x290x430	435x375x455	620x440x510	620x440x510
Габарити брутто (ДхШхВ), мм	555x335x540	510x320x475	510x320x475	450x380x480	630x475x570	630x475x570
Вага нетто, кг	19	18.5	21.5	25.5	40	40
Вага брутто, кг	21	21.2	23.9	27.5	43.4	43.5
Клас захисту	IP23M					
QR-код						

*Витрата пального залежить від безлічі факторів, таких як навантаження, якість пального, пора року, висота над рівнем моря, технічний стан генератора.

**Багатофункційний LED-дисплей: навантаження, рівень пального, частота, вольтаж, лічильник мотогодин; індикатор рівня оливи, індикатор перенавантаження, індикатор роботи.



Двигуни Könnner & Söhnen® надійні, потужні та економічні, відповідають європейським стандартам якості, в тому числі **сучасному екологічному стандарту EURO 5.**



ЕКОНОМІЧНИЙ РЕЖИМ. Двигуни інверторних генераторів Könnner & Söhnen® мають **ЕКОНОМІЧНИЙ РЕЖИМ.** Цей режим дозволяє використовувати інверторний генератор на низьких обертах і знижує витрату палива до 50%.



	KS 4100iE	KS 5500iES ATSR	KS 6000iE S	KS 6000iE S ATS	KS 8100iE ATSR
Напруга, В	230	230	230	230	230
Потужність максимальна, кВт	4.0	5.5	5.5	5.5	8.5
Потужність номінальна, кВт	3.6	5.0	5.0	5.0	8.0
Частота, Гц	50	50	50	50	50
Сила струму макс., А	17.4	23.9	23.9	23.9	34.8
Розетки	2x16A	1x16A, 1x32A	1x16A, 1x32A	1x32A	1x16A, 1x32A
Ємність паливного баку, л	12.5	13.5	11	11	20
Час роботи при навантаженні 50%, год	8.1	8.1	7	7	7.1
LED-дисплей	лічильник мотогодин, частота, вольтаж	багатофункційний**		лічильник мотогодин, частота, вольтаж	
Рівень шуму L _{PA} (7 м)/L _{WA} , дБ	70/95	66/91	70/95	70/95	70/95
Вихід 12В, А	-	12/8.3	12/8.3	-	12/8.3
USB-виходи	5V/1A, 5V/2,1A	5V/1A, 5V/2,1A	5V/1A, 5V/2,1A	-	5V/1A, 5V/2,1A
Модель двигуна	KS 240i	KS 330i	KS 240i	KS 240i	KS 480i
Тип двигуна	бензиновий, 4-тактний				
Потужність двигуна, к.с.	7.5	9.5	7.5	7.5	16
Ємність масляного картера, л	0.6	0.85	0.7	0.7	1.1
Робочий об'єм двигуна, см ³	223	312	223	223	458
Можливість паралельного підключення	-	кабелі для паралельного підключення у комплекті	+	-	-
Тип запуску	ручний/електро				електро
Акумулятор літій-іонний, А • год	1.6	1.6	1.6	1.6	1.6
Вихід АВР	+	+	+	Вбудована система АВР (ATS)	+
Коефіцієнт потужності, cos φ	1.0 (230 V)	1.0 (230 V)	1.0 (230 V)	1.0 (230 V)	1.0 (230 V)
Габарити нетто (ДхШхВ), мм	530x410x430	610x470x535	590x390x547	590x390x547	600x510x560
Габарити брутто (ДхШхВ), мм	605x420x425	680x510x605	640x425x600	640x425x600	725x505x555
Вага нетто, кг	36.7	52	39.5	40	68
Вага брутто, кг	39	57.8	43	43	74
Клас захисту	IP23M				
QR-код					

*Витрата пального залежить від безлічі факторів, таких як навантаження, якість пального, пора року, висота над рівнем моря, технічний стан генератора.

**Багатофункційний LED-дисплей: навантаження, рівень пального, частота, вольтаж, лічильник мотогодин; індикатор рівня оливи, індикатор перенавантаження, індикатор роботи.



Вбудований блок АВР. Вбудована система АВР (автоматичне введення резерву). Блок АВР вже встановлений в генератор, інсталяція такого генератора максимально спрощена. Панель генератора з функцією АВР (автоматичне введення резерву) оснащена клемми для підключення електропостачання, вмикачем функції АВР та індикатором роботи АВР.



Вихід АВР. Можливість підключення зовнішнього блоку АВР (Автоматичне введення резерву). Генератор має 7-ми або 8-ми піновий вихід.



ІНВЕРТОРНІ ГЕНЕРАТОРИ



KS 2000iG S



KS 2100iG S



KS 3100iG S



KS 4000iEG S

Напруга, В	230	230	230	230
Потужність максимальна, кВт	2.0*	2.0*	3.1*	4.0*
Потужність номінальна, кВт	1.8*	1.8*	2.8*	3.5*
Частота, Гц	50	50	50	50
Сила струму макс., А	8.7	8.7	13.5	17.4
Розетки	1x16A	1x16A	1x16A	2x16A
Ємність паливного баку, л	5	4	4	12
Час роботи при навантаженні 50%**, год	6.25	4.5	2.7	7.8
LED-дисплей	лічильник мотогодин, частота, вольтаж			
Рівень шуму L _{PA} (7 м)/L _{WA} , дБ	62/87	62/87	63/88	71/96
Вихід 12В, А	-	12/8,3	12/8,3	12/8,3
USB-виходи	-	5В/1А, 5В/2,1А	5В/1А, 5В/2,1А	5В/1А, 5В/2,1А
Модель двигуна	KS 100i	KS 110i	KS 160i	KS 240i
Тип двигуна	газ/бензин, 4-тактний			
Потужність двигуна, к.с.	2.5	3.3	4.6	7.5
Ємність масляного картера, л	0.4	0.35	0.45	0.6
Робочий об'єм двигуна, см ³	79.7	79.7	145	223
Можливість паралельного підключення	+	кабелі для паралельного підключення у комплекті		+
Тип запуску	ручний	ручний	ручний	ручний/електро
Акумулятор літій-іонний, А • год	-	-	-	1,6
Коефіцієнт потужності, cos φ	1.0 (230 В)	1.0 (230 В)	1.0 (230 В)	1.0 (230 В)
Габарити нетто (ДхШхВ), мм	500x285x460	480x290x430	480x290x430	620x440x510
Габарити брутто (ДхШхВ), мм	700x335x540	510x320x475	510x320x475	775x475x570
Вага нетто, кг	19	19	22	40
Вага брутто, кг	21	22.3	24.6	46
Клас захисту	IP23M			
QR-код				

* При роботі на газу потужність генератора зменшується на 10%.

**Витрата пального залежить від безлічі факторів, таких як навантаження, якість пального, пора року, висота над рівнем моря, технічний стан генератора.



LPG/бензинові генератори серії DUAL FUEL від Köpner & Söhnen®. Генератор може працювати як на бензині, так і на зрідженому газі (пропан-бутан).



ЕКОНОМІЧНИЙ РЕЖИМ. Двигуни інверторних генераторів Köpner & Söhnen® мають **ЕКОНОМІЧНИЙ РЕЖИМ.** Цей режим дозволяє використовувати інверторний генератор на низьких обертах і знизити витрату палива до 50%.



KS 4100iEG



KS 5500iEG S



KS 8100iEG

Напруга, В	230	230	230
Потужність максимальна, кВт	4.0*	5.5*	8.5*
Потужність номінальна, кВт	3.6*	5.0*	8.0*
Частота, Гц	50	50	50
Сила струму макс., А	17.4	23.9	34.8
Розетки	2x16A	1x16A, 1x32A	1x16A, 1x32A
Ємність паливного баку, л	12.5	13.5	20
Час роботи при навантаженні 50%**, год	8.1	4.5	7.1
LED-дисплей	лічильник мотогодин, частота, вольтаж	багатофункційний***	лічильник мотогодин, частота, вольтаж
Рівень шуму L _{PA} (7 м)/L _{WA} , дБ	70/95	66/91	70/95
Вихід 12В, А	-	12/8.3	12/8.3
USB-виходи	5В/1А, 5В/2,1А	5В/1А, 5В/2,1А	5В/1А, 5В/2,1А
Модель двигуна	KS 240i	KS 330i	KS 480i
Тип двигуна	газ/бензин, 4-тактний		
Потужність двигуна, к.с.	7.5	9.5	16
Ємність масляного картера, л	0.6	0.85	1.1
Робочий об'єм двигуна, см ³	223	312	458
Можливість паралельного підключення	+	кабелі для паралельного підключення у комплекті	-
Тип запуску	ручний/електро	ручний/електро	електро
Акумулятор літій-іонний, А • год	1.6	1.6	1.6
Вихід АВР	-	-	-
Коефіцієнт потужності, cos φ	1.0 (230 В)	1.0 (230 В)	1.0 (230 В)
Габарити нетто (ДхШхВ), мм	530x410x430	610x470x535	600x510x560
Габарити брутто (ДхШхВ), мм	685x420x430	765x510x605	765x505x555
Вага нетто, кг	38	52,5	68
Вага брутто, кг	44	63	74
Клас захисту	IP23M		
QR-код			

* При роботі на газу потужність генератора зменшується на 10%.

**Витрата пального залежить від безлічі факторів, таких як навантаження, якість пального, пора року, висота над рівнем моря, технічний стан генератора.

***Багатофункційний LED-дисплей: навантаження, рівень пального, частота, вольтаж, лічильник мотогодин; індикатор рівня оливи, індикатор перенавантаження, індикатор роботи.



Рівень шуму. Моделі генераторів в шумопоглинаючому захисному кожусі з мінімальним рівнем шуму.



Двигуни Könnер & Söhnen® надійні, потужні та економічні, відповідають європейським стандартам якості, в тому числі **сучасному екологічному стандарту EURO 5.**



ДИЗЕЛЬ-ІНВЕРТОРНІ ГЕНЕРАТОРИ



5.0 – 10.0 кВт



Дизельні генератори інверторного типу від Könnner & Söhnen® - це рідкісні пристрої, які працюють на дизельному паливі, виробляють максимально чистий струм, мають збільшений термін служби двигуна і водночас обладнані функцією економії пального. Завдяки потужним дизельним двигунам ці генератори мають підвищений термін служби до 3000 мотогодин, забезпечуючи довготривале і надійне живлення, включаючи сучасні чутливі пристрої. Вони розроблені з використанням передової технології чистої синусоїдальної хвилі, щоб захистити вразливу електроніку від коливань напруги - неперевершена ефективність при максимальній продуктивності.



Економічний режим



Можливість підключення блоку АВР



Предстартовий підігрів

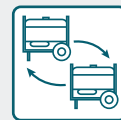

Паралельне підключення



ЗБІЛЬШЕНИЙ МОТОРЕСУРС ДВИГУНІВ

Дизельні генератори Könnner & Söhnen® серії «HEAVY DUTY» мають збільшений моторесурс - тож мають більш тривалий термін служби, можуть працювати більшу кількість годин без перерви. Ресурс двигунів досягає 3000 мотогодин, що підтверджується багатогодинними багаторівневими тестами та гарантією. Але звісно двигуни показують такі високі показники при правильній експлуатації та проходженні планового технічного обслуговування.

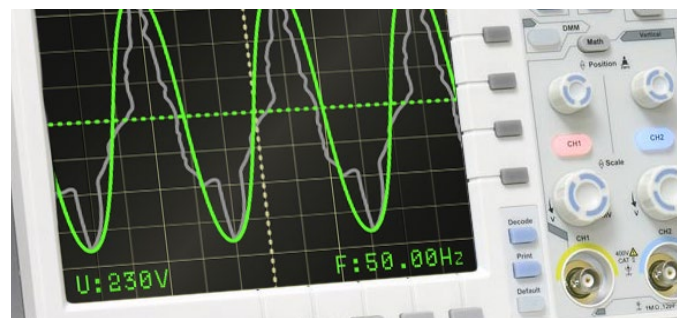

ПРАВИЛЬНА СИНУСОІДА

Вбудований електронний блок з мікропроцесорним управлінням контролює роботу генератора, забезпечує максимально стабільну частоту 50 Гц і напругу 230 В. Завдяки цьому генератор ідеально підходить для чутливої і високоточної електроніки: електронних вимірювальних приладів, медичного обладнання, опалювальних котлів тощо.

KS 6100HDEi ATSR

Макс/ном потужність	5.5 kW/5.0 кВт
Напруга	230 В
Тип запуску	ручний/електро
Можливість підключення ATS	+
Розетки	1×16А, 1×32А
Предстартовий підігрів	+
Габарити (ДхШхВ)	660×510×640 мм
Вага нетто	98 кг



KS 6200HDESi ATSR

Макс/ном потужність	5.5 kW/5.0 кВт
Напруга	230 В
Тип запуску	ручний/електро
Можливість підключення ATS	+
Розетки	1×16А, 1×32А
Предстартовий підігрів	+
Габарити (ДхШхВ)	930×580×785 мм
Вага нетто	160 кг

KS 11-1DEi ATSR

Макс/ном потужність	10.0/9.5 кВт
Напруга	230 В
Тип запуску	електро
Можливість підключення ATS	+
Розетки	1×16А, 1×32А, 1×63А
Предстартовий підігрів	+
Габарити (ДхШхВ)	805×545×720 мм
Вага нетто	155 кг



Ці генератори також мають можливість паралельного підключення, що дозволяє збільшити вихідну потужність - це масштабоване рішення, яке надає можливість пристосування до потреб збільшеної потужності для вашого дому чи бізнесу. Функція передпускового обігріву допомагає легко запускати двигун в холодну пору року.

БЛОК АВТОМАТИЧНОГО ВВЕДЕННЯ РЕЗЕРВУ

8-ти контактний роз'єм ATS

KS ATS 1/50 D-Inverter

Напруга	230 В
Сила струму (Макс.) 230 В	50 А
Габарити нетто (ДхШхВ)	368×251×140 мм
Вага нетто/брутто	5.3 кг



ДИЗЕЛЬНІ ЕЛЕКТРОСТАНЦІЇ

Дизельні електростанції серії «HEAVY DUTY Silent Diesel Generator» німецької торгової марки Könnner & Söhnen® – це надійні генераторні установки, що розроблені на базі низькооберткових двигунів (1500 об/хв) всесвітньо відомих компаній, які виробляють двигуни на ринки Європи та США. Безумовна відповідність двигунів діючим нормам у галузі надійності, економічності, екологічності, технічної та експлуатаційної безпеки силових установок, що є найкращим підтвердженням високої якості продукції.

Дана серія електростанцій включає дві лінійки агрегатів потужністю від **16 до 30 кВА** для однофазних та трифазних мереж на базі надійних чотирициліндрових дизельних двигунів з водяним охолодженням.



 **16 кВА – 33 кВА**



ДИЗЕЛЬНІ ЕЛЕКТРОСТАНЦІЇ

ЗАВДЯКИ ВПРОВАДЖЕННЮ ВЛАСНИХ РОЗРОБОК
КОМПАНІЇ ТА АДАПТАЦІЇ ПІД ВИМОГИ KÖNNER & SÖHNEN®
ВСІ ЕЛЕКТРОСТАНЦІЇ МАЮТЬ ЗАПАС ПОТУЖНОСТІ ПО
ВІДНОШЕННЮ ДО ЗАЯВЛЕНИХ ХАРАКТЕРИСТИК.



ДИЗЕЛЬНІ ЕЛЕКТРОСТАНЦІЇ СЕРІЇ «HEAVY DUTY»

Дизельні електростанції серії «HEAVY DUTY Silent Diesel Generator» Könnner & Söhnen® розроблені на базі двигунів відомих світових компаній, таких як: FAW, ISUZU TYPE, MITSUBISHI, DEUTS, CUMMINS та ін. Відібрані двигуни були ретельно вивчені та модернізовані нашими фахівцями разом з виробниками, що дозволило нам збільшити їх моторесурс, забезпечити потужність, надійність та економічність.

Дана серія електростанцій включає дві лінійки агрегатів потужністю від 16 до 33 кВА для однофазних та трифазних мереж на базі надійних чотирициліндрових дизельних двигунів з водяним охолодженням. Моделі більшої потужності будь-якої конфігурації з використанням як всесвітньовідомих виробників моторів, так і більш економічно вигідних, виготовляємо під замовлення в найкоротші терміни.

Потужність



16 – 33 кВА

Оберти двигуна



1500 ОБ/ХВ

Напруга



230В/400В

Тип кожуху



ШУМОЗАХИСНИЙ
КОЖУХ

✓ Повне передпродажне тестування та пусконаладжувальні роботи в Європі

✓ Європейські сертифікати якості та гарантія 2 роки

Багатофункційний цифровий блок керування Datakom D300

НОВИНКА!

Силкові розетки з захисними кришками та клеми для зовнішнього підключення споживачів

Кнопка аварійної зупинки

Шумозахист для забезпечення тихої роботи генератора

Широкі дверцята забезпечують зручний доступ до деталей агрегату під час технічного обслуговування

Надійний низькообертовий двигун з водяним охолодженням 1500 об/хв

Електронна система контролю обертів двигуна

Замки на всіх дверях для безпеки та захисту

4-полюсний безщітковий альтернатор змінного струму з системою автоматичного регулювання напруги

Гальванічне покриття (KS 18-1DE-G, KS 33-3DE-G) для підвищеної зносостійкості, міцності, протистоянню окисленню та проявам корозії

Отвори для вилкового навантажувача

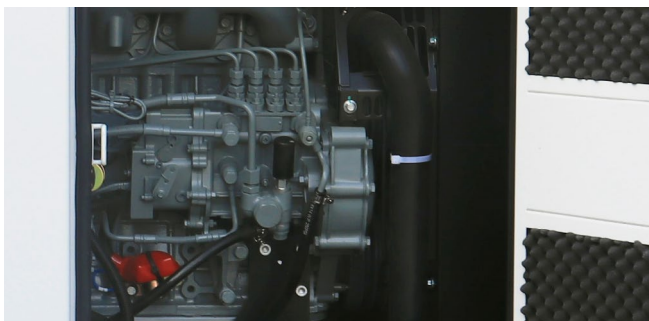

НИЗЬКООБЕРТОВІ НАДІЙНІ ДВИГУНИ

Сучасний низько обортовий двигун 1500 об/хв забезпечує оптимальну продуктивність, має збільшений моторесурс для довготривалого використання, завдяки чому електростанції німецького бренду є одними з економічних за співвідношенням витрат. Електронна система контролю обертів двигуна (опціонально) – це комп'ютерне управління, яке в автоматичному режимі здійснює регулювання обертів двигуна, швидко реагує на зміну навантаження, підвищує якість електричної енергії, що виробляється, та гарантує максимально стабільну частоту 50 Гц.

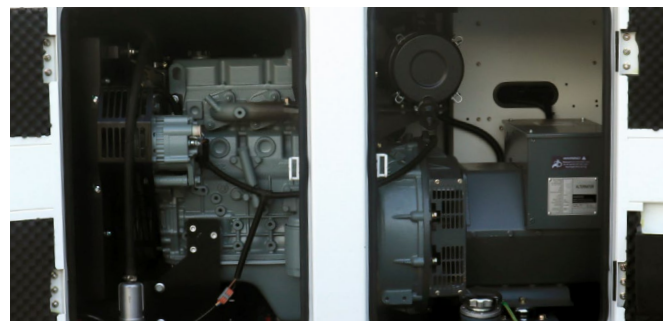

БЕЗЩІТКОВИЙ АЛЬТЕРНАТОР

Оснащені 4-полюсним безщітковим альтернативним змінного струму Stamford type, синхронного типу, з системою самозбудження та високоефективною електронною системою регулювання напруги AVR.



ЦИФРОВИЙ КОНТРОЛЕР

Управління всіма робочими процесами здійснюється за допомогою сучасного багатофункційного цифрового блоку керування. Контролер забезпечує перевірку всіх показників робочого стану електростанції, зручні налаштування запуску та роботи установки, контролює заряд акумулятора, контролює обертви двигуна та регулює подачу палива в залежності від навантаження, захищає від перегріву та низького рівня оливи, сигналізує про можливі несправності а також звітує про необхідність сервісного обслуговування.



ШУМОЗАХИСНИЙ АНТИВАНДАЛЬНИЙ КОРПУС

Високоякісний шумозахисний корпус забезпечує суттєве зниження шуму під час роботи установки, має покращений терморозподіл, захищає електростанцію від вологи та конденсату, від несприятливих погодних умов та несанкціонованого втручання. Спеціальне гальванічне покриття (опціонально) має підвищені властивості зносостійкості, міцності, протистоянню окисленню та стійкості до проявів корозії.



KS 18-1XM

Потужність максимальна 230 В	17.6 кВА
Потужність номінальна 230 В	16 кВА
Напруга	230 В
Розетки	-
Система контролю обертів двигуна	механічна
Акумулятор	85 А • год
Габарити нетто (ДхШхВ)	1850x740x1000 мм
Вага нетто	732 кг

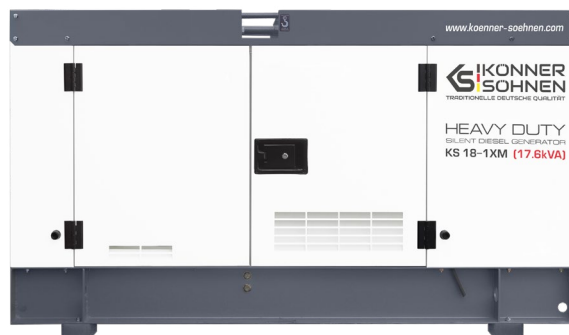

KS 18-1YE

Потужність максимальна 230 В	17.6 кВА
Потужність номінальна 230 В	16 кВА
Напруга	230 В
Розетки	1x32A (230 В) 2x16A (230 В)
Система контролю обертів двигуна	електронна
Акумулятор	85 А • год
Габарити нетто (ДхШхВ)	2160x950x1250 мм
Вага нетто	975 кг



KS 18-1DE-G

Потужність максимальна 230 В	17.6 кВА
Потужність номінальна 230 В	16 кВА
Напруга	230 В
Розетки	1x32A (230 В) 2x16A (230 В)
Система контролю обертів двигуна	електронна
Акумулятор	85 А • год
Габарити нетто (ДхШхВ)	2160x950x1250 мм
Вага нетто	852 кг



KS ATS 4/100HD KS ATS 4/100HD-O



Споживання	18 Вт
Напруга	230 В / 400 В
Потужність 230 В / 400 В	23 кВт/55 кВт
Сила струму (Макс.) 230 В / 400 В	100 А
Габарити нетто KS ATS 4/100HD	500x300x600 мм
Габарити нетто KS ATS 4/100HD-O	415x150x515 мм
Вага нетто KS ATS 4/100HD	21 кг
Вага нетто KS ATS 4/100HD-O	5 кг



KS 25-3LM



Макс/ном потужність 400 В	25.3/23 кВА
Напруга	230 В / 400 В
Розетки	-
Система контролю обертів двигуна	механічна
Акумулятор	85 А • год
Габарити нетто (ДхШхВ)	1700x780x1000 мм
Вага нетто	680 кг

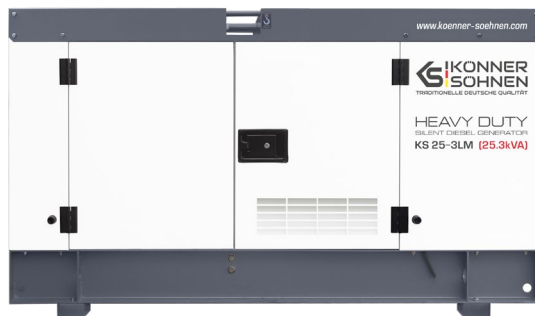

KS 33-3XM



Макс/ном потужність 400 В	33/30 кВА
Напруга	230 В / 400 В
Розетки	-
Система контролю обертів двигуна	механічна
Акумулятор	85 А • год
Габарити нетто (ДхШхВ)	1850x780x1000 мм
Вага нетто	739 кг

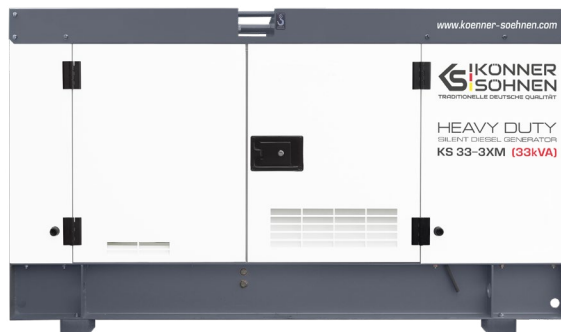

KS 33-3YE



Макс/ном потужність 400 В	33/30 кВА
Напруга	230 В / 400 В
Розетки	1x32A (400 В) 1x16A (400 В) 1x16A (230 В)
Система контролю обертів двигуна	електронна
Акумулятор	2 x 85 А • год
Габарити нетто (ДхШхВ)	2160x950x1250 мм
Вага нетто	978 кг



KS 33-3DE-G



Макс/ном потужність 400 В	33/30 кВА
Напруга	230 В / 400 В
Розетки	1x32A (400 В) 1x16A (400 В) 1x16A (230 В)
Система контролю обертів двигуна	електронна
Акумулятор	85 А • год
Габарити нетто (ДхШхВ)	2160x950x1250 мм
Вага нетто	856 кг





ДИЗЕЛЬНІ ЕЛЕКТРОСТАНЦІЇ СЕРІЇ «HEAVY DUTY»



KS 18-1XM



KS 18-1YE



KS 18-1DE-G

Кількість фаз	однофазний	однофазний	однофазний
Напруга, В	230	230	230
Потужність максимальна, кВА	17.6	17.6	17.6
Потужність номінальна, кВА	16	16	16
Коефіцієнт потужності, cos φ	1.0 (230 В)	1.0 (230 В)	1.0 (230 В)
Сила струму макс., А	76.52	76.52	76.52
Частота, Гц	50	50	50
Клас ізоляції	H	H	H
ХАРАКТЕРИСТИКИ ДВИГУНА			
Тип двигуна	дизельний чотирьохциліндровий з водяним охолодженням, 4-тактний		
Марка двигуна	Xinchai	YangDong	Deutz
Модель двигуна	C490BD	YSD490D	BFM3 G1
Кількість обертів, об/хв	1500	1500	1500
Вихідна потужність, кВт	24	21	20
Об'єм двигуна, см ³	2600	2540	3170
Система контролю обертів двигуна	механічна	електронна	електронна
Підігрів двигуна	+	+	+
ЗАГАЛЬНІ ХАРАКТЕРИСТИКИ			
Контролер	Datakom D300	Datakom D300	Datakom D300
Ємність паливного баку, л	53	76	55
Витрати палива при навантаженні 50%*, л/год	2.33	2.46	2.23
Ємність масляного картера, л	5.5	7	5.5
Об'єм охолоджуючої рідини, л	15	12	10
Рівень шуму, Lpa (7 м)/Lwa, дБ	72/97	72/97	72/97
Тип кожуху	шумозахисний, вологозахисний, металевий, всепогодний, антивандальний		
Покриття корпусу	порошкове фарбування	порошкове фарбування	гальванічне покриття
Акумулятор А·год	85	85	85
Зарядний пристрій для батареї	вбудований	вбудований	вбудований
Можливість підключення АВР	+	+	+
Регулятор напруги	високоєфективна електронна система регулювання напруги AVR		
Клас захисту	IP24		
Розетки	-	1x32A (230 V) 2x16A (230 V)	1x32A (230 V) 2x16A (230 V)
Розміри нетто (ДхШхВ), мм	1850x740x1000	2160x950x1250	2160x950x1250
Розміри брутто (ДхШхВ), мм	1880x770x1020	2190x980x1270	2190x980x1270
Вага нетто, кг	732	975	852
Вага брутто, кг	735	978	855
QR-код			

*Витрата палива залежить від безлічі факторів, таких як навантаження, якість палива, час року, висота над рівнем моря, технічний стан генератора.



ВИХІД АВР. Генератор має можливість підключення системи АВР (автоматичного введення резерву).



Кількість фаз	трифазний		трифазний		трифазний		трифазний	
	230	400	230	400	230	400	230	400
Потужність максимальна 400В, кВА	25.3		33		33		33	
Потужність номінальна 400В, кВА	23		30		30		30	
Коефіцієнт потужності, cosφ	1.0 (230 V)	0.8 (400 V)	1.0 (230 V)	0.8 (400 V)	1.0 (230 V)	0.8 (400 V)	1.0 (230 V)	0.8 (400 V)
Струм макс., А	36.45		47.63		47.63		47.63	
Частота, Гц	50		50		50		50	
Клас ізоляції	H		H		H		H	
ХАРАКТЕРИСТИКИ ДВИГУНА								
Тип двигуна	дизельний чотирьохциліндровий з водяним охолодженням, 4-тактний							
Марка двигуна	Laidong		Xinchai		Yangdong		Deutz	
Модель двигуна	DPKM490BD		A498BD		Y4100D		BFM3 G2	
Кількість обертів, об/хв	1500		1500		1500		1500	
Вихідна потужність, кВт	23		32		32		29	
Об'єм двигуна, см ³	2545		3170		3707		3168	
Система контролю обертів двигуна	механічна		механічна		електронна		електронна	
Підігрів двигуна	+		+		+		+	
ЗАГАЛЬНІ ХАРАКТЕРИСТИКИ								
Контролер	Datakom D300		Datakom D300		Datakom D300		Datakom D300	
Ємність паливного баку, л	57		75		75		57	
Витрати палива при навантаженні 50%*, л/год	2.72		3.25		3.39		2.17	
Ємність масляного картера, л	5.5		5.5		8		5.5	
Об'єм охолоджуючої рідини, л	10		15		14		10	
Рівень шуму, Lpa (7 м)/Lwa, дБ	72/97		72/97		72/97		72/97	
Тип кожуху	шумозахисний, вологозахисний, металевий, всепогодний, антивандальний							
Покриття корпусу	порошкове фарбування		порошкове фарбування		порошкове фарбування		гальванічне покриття	
Акумулятор А-год	85		85		2 x 85		85	
Зарядний пристрій для батареї	вбудований		вбудований		вбудований		вбудований	
Можливість підключення АВР	+		+		+		+	
Регулятор напруги	високоєфективна електронна система регулювання напруги AVR							
Клас захисту	IP24							
Розетки	-		-		1x32A (400 V) 1x16A (400 V) 1x16A (230 V)		1x32A (400 V) 1x16A (400 V) 1x16A (230 V)	
Розміри нетто (ДхШхВ), мм	1700x780x1000		1850x780x1000		2160x950x1250		2160x950x1250	
Розміри брутто (ДхШхВ), мм	1730x810x1020		1880x810x1020		2190x980x1270		2190x980x1270	
Вага нетто, кг	680		739		978		856	
Вага брутто, кг	683		742		981		859	
QR-код								

*Витрата палива залежить від безлічі факторів, таких як навантаження, якість палива, час року, висота над рівнем моря, технічний стан генератора.



Водяне охолодження. Головна перевага водяного охолодження двигуна полягає у ефективному відведенні більшої кількості тепла, що сприяє продовженню терміну служби генераторної установки.



ПОДОВЖУВАЧІ НА КОТУШЦІ ТА ПОДОВЖУВАЧІ-АДАПТЕРИ

Подовжувачі Köpner & Söhnen® призначені для використання як в приміщеннях, так і зовні, на будівельних майданчиках, в сільському господарстві, а також в місцях з підвищеною вологістю. Кабелі Köpner & Söhnen® мають високу стійкість до зносу, здатні витримувати важкі умови експлуатації, механічні впливи (удар, падіння, наїзд).

Виготовлені з силового гнучкого кабелю з 100% мідними жилами у гумовій ізоляції, що забезпечує стійкість до атмосферних впливів, УФ-випромінювання, озону, захищені від хімічного впливу, консистентних мастил, змащувальних і мінеральних масел, виготовлені без галогенів з низьким димо-/газовиділенням.

Загальна потужність



3000 – 3600 Вт

Довжина кабелю



15 – 30 М

Вилка

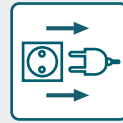

1x16 A/230 В

Розетки

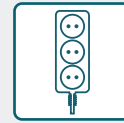

4x16 A/230 В

ХАРАКТЕРИСТИКИ КАБЕЛЮ

- **Тип кабелю:** H07RN-F 3G2.5
- **H** - гнучкий кабель
- **07** - номінальна напруга 450 / 750В
- **R** - має ізоляцію з синтетичного каучуку
- **N** - оболонка з хлоропренового каучуку
- **F** - мідні жили
- **G** - жовто-зелена жила заземлення
- **Кількість жил** - 3
- **Колір зовнішньої оболонки** - чорний

СТІЙКІСТЬ ДО ВПЛИВІВ:

- ✓ стійкі до згинання
- ✓ стійкі до торсійного кручення
- ✓ вологозахищеність
- ✓ УФ-випромінювання, озону, хімічних речовин, консистентних мастил, змащувальних і мінеральних масел, механічних навантажень



ПЕРЕГЛЯНУТИ
ВІДЕО АКСЕСУАРУ
В РОБОТІ





KS CR-15M



KS CR-25M



KS CRM-30M

ПОДОВЖУВАЧІ НА КОТУШЦІ

Загальна потужність (розмотаний кабель), Вт	3000	3600	3600
Довжина кабелю, м	15	25	30
Вилка	1x16 A/230 В	1x16 A/230 В	1x16 A/230 В
Розетки з захисною кришкою	4x16 A/230 В	4x16 A/230 В	4x16 A/230 В
Кабель (100% мідь)	3x1.5 мм ²	3x2.5 мм ²	3x2.5 мм ²
Матеріал виготовлення катушки	пластик	пластик	метал
Діаметр подовжувача на катушці, мм	335	380	390
Клас захисту	IP44		
Вага нетто, кг	3.2	6.5	7.8
Вага брутто, кг	4	7	8.5
QR-код			



KS EX1M-1S



KS EX1.5M-3S



KS EX3M-4S

**ПОДОВЖУВАЧ-АДАПТЕР
32 А → 16 А**

Загальна потужність (розмотаний кабель), Вт	3600	5000	5000
Довжина кабелю, м	1	1,5	3
Вилка	1x32 A/250 В	1x32 A/250 В	1x32 A/250 В
Розетки із захисною кришкою	1x16 A/250 В	3x16 A/250 В	4x16 A/250 В
Кабель (100% мідь)	3x1.5 мм ²	3x2.5 мм ²	3x2.5 мм ²
Клас захисту	IP44		
Вага нетто, кг	0.36	0.7	1.45
Вага брутто, кг	0.4	0.78	1.55
QR-код			



Подовжувач оснащений **100% мідним кабелем**. Тільки мідь здатна витримувати тривалі граничні навантаження, що робить кабель зносостійким та продовжує термін його експлуатації.



Клас захисту **IP44** дозволяє використовувати його зовні, а також при підвищеній вологості, завдяки захисту від випадкового потрапляння крапель води та твердих частинок.



РОЗПОДІЛЬЧІ ЩИТИ

 14–22 кВТ

Розподільчі щити від Könnner & Söhnen® поєднують у собі високу надійність, сучасний дизайн та максимальну функціональність, оснащені розетками для підключення до 7 груп приладів максимальною силою струму до 32А, підходять для розподілу електроенергії 230 В / 400 В.

Навісні розподільчі щити від Könnner & Söhnen® оснащені масимальним ступенем захисту, всі розетки захищені автоматичними вимикачами, контакти автоматів захисту виготовлені повністю з латуні, що виключає ризик гальванічної корозії. Висока якість комплектуючих гарантує довгий термін служби та захист вашої електричної системи від перевантажень та коротких замикань.

ПІДХОДЯТЬ ДЛЯ ВАЖКИХ УМОВ ПРАЦІ



Міцна
конструкція



Зносостійкий
ABS пластик



Підвищена
ударостійкість
корпусу IK10



Ochrona
antykorozyjna



Надійна
ізоляція



Герметичність
IP54

Високий ступінь захисту від будь-яких погодних умов:

- ✓ Може використовуватись як в приміщеннях, так і назовні
- ✓ Захист від бризок
- ✓ Пилозахисний

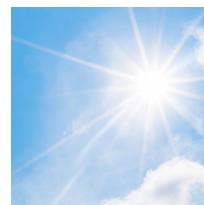
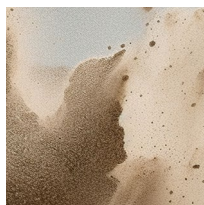

Розподільні коробки для підключення різноманітних споживачів від Könnner & Söhnen® - це повноцінний пристрій для низьковольтного обладнання, призначений для підключення різних споживачів. Корпус розподільної коробки виготовлений з міцного пластику ABS, стійкого до корозії та фізичних пошкоджень, і відзначається надійною якістю. Розподільна коробка має прозору кришку для візуального контролю автоматів захисту. Зручна у використанні, легко монтується, призначена для установки на стіні.

Розподільниця підходить для використання на будівельних майданчиках, в будинках, гаражах, сільськогосподарських будівлях тощо. Споживачі можуть бути підключені як всередині, так і зовні приміщень.

ПІДХОДИТЬ ДЛЯ ВИКОРИСТАННЯ ЯК В ПОБУТОВИХ, ТАК І ПРОМИСЛОВИХ ЦІЛЯХ



НА БУДІВНИЦТВІ

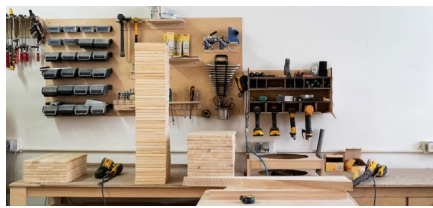

В МАЙСТЕРНІ



В ЖИТЛОВОМУ ГОСПОДАРСТВІ



У АГРАРНО-ФЕРМЕРСЬКОМУ СЕКТОРІ



НА ВИРОБНИЦТВІ

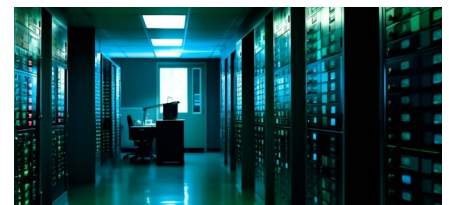

В СЕРВЕРНИХ КІМНАТАХ

- ✓ Легкий настінний монтаж
- ✓ Компактні розміри
- ✓ Одночасне підключення до 7 груп приладів



KS DB6-P03B



KS DB11-P07B



KS DB11-P24B

Номинальний струм, А	32	32	32
Номинальна робоча напруга, В	230/400	230/400	230/400
Номинальна частота, Гц	50/60	50/60	50/60
Потужність, кВт	14	22	22
Тип системи заземлення	TN-C-S		
Тип розеток	2xSchuko 230V 16A 1xCEE 230V 32A 3P	7xSchuko 230V 16A	4xSchuko 230V 16A 1xCEE 400V 32A 5P 1xCEE 400V 16A 5P
Клемна колодка	400V 32A, 5x6 мм ² M32	400V 32A, 5x6 мм ² M32	400V 32A, 5x6 мм ² M32
Автоматика захисту	1x32 А 1P(C) 2x16 А 1P(B або C)	7x16 А 1P(B або C)	1x16 А 3P(C) 1x32 А 3P(C) 4x16 А 1P(B або C)
Робоча температура	od -25 °C do +40 °C		
Механічна стійкість корпусу	IK10		
Розміри нетто (ДхВхШ), мм	135x355x140	245x355x155	245x355x155
Розміри брутто (ДхВхШ), мм	145x365x150	255x365x165	255x365x165
Вага нетто, кг	≤ 1.8	≤ 2.8	≤ 3.4
QR-код			



АКСЕСУАРИ K&S

Ми сформували асортимент повноцінної лінійки аксесуарів. Всі представлені товари є корисними, а часом навіть необхідними при використанні нашої техніки. Так само вашій увазі представлена лінійка фірмового одягу. Всі представлені товари можуть бути використані як для продажу, так і для акційної активності, мотивації клієнтів, збільшення лояльності.

ВОЛОГОСТІЙКИЙ ТА ПИЛОЗАХИСНИЙ ЧОХОЛ ДЛЯ ГЕНЕРАТОРА

KS COVER 10

Для всіх моделей бензинових генераторів серії KS 2000, 3000.

Розміри	600x490x470 мм
---------	----------------

KS COVER 20

Для всіх моделей бензинових генераторів серії KS 5000, KS 7000, KS 9000, KS 10000.
Для всіх моделей дизельних генераторів у відкритій рамі серії frame series KS 6000, KS 8000, KS 9000.

Розміри	740x650x550 мм
---------	----------------

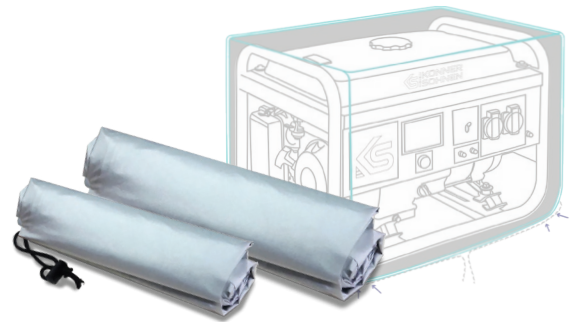

- ✓ Захищає від дощу, снігу, морозу, сонця та вітру
- ✓ Стійкий до ультрафіолетового випромінювання (UV)
- ✓ Стійкий до кислотного дощу та пташиного посліду
- ✓ Захищає від пилу та бруду

КАНІСТРИ ДЛЯ ПАЛЬНОГО

	KS CAN 5	KS CAN 10
Спеціальний антистатичний пластик		
Об'єм	5 л	10 л
Розміри	260x128x255 мм	330x165x300 мм



МОТОРНА ОЛИВА

Високоякісна напівсинтетична **моторна олива** від Könnner & Söhnen® для бензинових та дизельних двигунів. Забезпечить надійний захист вашого двигуна, навіть при тривалих та екстремальних навантаженнях, тим самим значно збільшує його ресурс. Використання даної оливи в нашій техніці гарантує її тривалу та безперешкодну роботу.

Містить комплект ультрасучасних присадок **всесвітньовідо-мої** корпорації Infineum (Велика Британія)

Könnner & Söhnen® 10W-30

Об'єм	1 л
Клас якості	API SL/CF
Клас в'язкості	SAE 10W-30

ULTRA PERFORMANCE



ТРАНСМІСІЙНА ОЛИВА

Знижує тертя в рухомих вузлах, забезпечуючи максимальну продуктивність та ефективність, мінімізує знос, продовжуючи безвідмовний термін експлуатації трансмісії. Оптимально підібраний склад присадок гарантує плавну роботу механізму та ефективну передачу потужності, надійно захищає від відкладення нагару, шламу та іржі. Усуває шуми та вібрації під час роботи.

ULTRA PERFORMANCE



KS GEAR OIL 80W-90



Об'єм	1 л
Клас якості	API GL-5
Клас в'язкості	SAE 80W-90

АНТИГЕЛЬ

KS D-ANTIGEL 20/60



Антигель для дизельного пального KÖnner & Söhnen®
серії ULTRA Performance

Об'єм	250 мл
Дозування	250 мл присадки на 40-60 л пального



- ✓ Покращує низькотемпературні властивості дизельного пального
- ✓ Ефективно знижує температуру застигання дизельного пального
- ✓ покращує прокачуваність пального, забезпечує легкий низькотемпературний пуск двигуна
- ✓ перешкоджає утворенню кристалів парафінів

СТАБІЛІЗАТОР ДИЗЕЛЬНОГО ПАЛЬНОГО

KS D-STAB 60



Стабілізатор дизельного пального KÖnner & Söhnen® Diesel Stabilizer
серії ULTRA Performance

Об'єм	250 мл
Дозування	250 мл присадки на 40-60 л пального



- ✓ Забезпечує первинну якість пального при зберіганні
- ✓ Захищає паливну помпу високого тиску (ППВТ) від корозії та зносу навіть при попаданні вологи в систему
- ✓ Надійно консервує паливну систему у разі вимушеної перерви в роботі двигуна
- ✓ Забезпечує легкий пуск двигуна після зберігання

СТАБІЛІЗАТОР БЕНЗИНУ

KS G-STAB 60



Стабілізатор бензину KÖnner & Söhnen® Gasoline Stabilizer
серії ULTRA Performance

Об'єм	250 мл
Дозування	250 мл присадки на 40-60 л пального



- ✓ Забезпечує первинну якість пального при зберіганні
- ✓ Захищає електробензонасос від корозії та зносу навіть при потраплянні вологи до системи
- ✓ Забезпечує легкий запуск двигуна після зберігання
- ✓ Надійно консервує паливну систему при вимушених перервах в роботі двигуна



АВТОМАТИЧНИЙ ЗАРЯДНИЙ ПРИСТРІЙ ЗІ ШТЕКЕРОМ SAE ДЛЯ LiFePO4, AGM ТА СВИНЦЕВО-КИСЛОТНИХ (LEAD-ACID) ТА ГЕЛЕВИХ АКУМУЛЯТОРНИХ БАТАРЕЙ.

Простий у використанні компактний зарядний пристрій має роз'єм SAE, призначений для зарядки LiFePo4, AGM та свинцево-кислотних (Lead-acid) та гелевих акумуляторних батарей з напругою 6 В і 12 В, а також акумуляторів LiFePo4 з номінальною напругою 12,8 В (4 ячейки). Такі акумулятори використовуються в автомобілях, легких вантажівках, тракторах, генераторах, фургонах, мобільних будинках, моторних човнах, тощо ємністю до 45 А·год.



Напруга	6В/12В/12.8В
Режим роботи	6В/12В/STD/GEL/AGM/LiFePO4
Максимальний вихідний струм	2А
Номінальна вхідна напруга	230 В/50 Гц
Робоча температура	від -10°C до +40°C
Ємність акумулятора	до 45 А·год
Довжина кабелю	1.8 м
Аккумулятор	85 А·год
Габарити нетто (ДхШхВ)	92.5×65×35 мм
Вага нетто	0.3 кг



Цей автоматичний зарядний пристрій призначений для використання від мережі живлення з номінальною напругою 230 В. На дроті заряду він має роз'єм SAE за допомогою якого можна змінювати типи клем "кородил" або кільцеві (постачаються в комплекті), а за допомогою спеціальної насадки, що постачається в комплекті з пристроєм, ви можете змінювати полярність дротів.

Зарядний пристрій має захист від:

- ✓ Перегріву
- ✓ Зворотної полярності
- ✓ Короткого замикання
- ✓ Перезаряду акумуляторної батареї



Захисні окуляри



KS GL-1

Захисні
полікарбонатні
окуляри

1 шт



Захисні рукавиці



KS GLOVES L

**100% натуральна шкіра +
текстиль**

Надійний захист рук від механічних
пошкоджень



Кепка

КЕПКА KS

Колір

сірий



Футболка KS

Чоловіча (M, L, XL)

Жіноча (S)



Поло KS

Чоловічий (M, L, XL)



Реглан KS

Чоловічий (M, L, XL)



Наші аксесуари незамінні при проведенні
технічного обслуговування. Вони забезпечують
захист та комфорт при використанні.

ШУРУПОВЕРТ АКУМУЛЯТОРНИЙ

Акумуляторний розкладний міні-шурупверт Könnér & Söhnen® - це максимально зручний, портативний інструмент для широкого спектру завдань. Оснащений ємкісною літій-іонною батареєю 3,6V 1300 mAh, що забезпечує стабільну та довговічну роботу інструменту, зменшуючи час простою. За рахунок достатньої потужності для обертання та якісного акумулятора вдається досягти до 230 об./хв та максимального обертаючого моменту 3,5 Нм.

Елемент живлення



3.6 В 1300 мАг

Номінальна напруга



DC 3.6 V

Кількість обертів холостого ходу



0-230 ОБ./ХВ

Максимальний крутний момент



3,5 Нм

✓ **УНІКАЛЬНА ПОВОРОТНА РУЧКА** забезпечує комфорт та зручність під час роботи, дозволяючи легко маневрувати інструментом в обмеженому просторі.

✓ **ІНТЕГРОВАНИЙ МАГНІТНИЙ ТРИМАЧ** насадок забезпечує швидку та зручну зміну біт, що суттєво прискорює процес роботи.

✓ **КОМПАКТНІ РОЗМІРИ ТА ЛЕГКА ВАГА** всього 0,365 кг дозволяють легко носити його собою.



KS SD-36V

Номінальна напруга	3.6 В постійного струму
Кількість обертів холостого ходу	0-230 об./хв
Максимальний крутний момент	3,5 Нм
Тип патрона	внутрішній шестигранник 1/4"
Елемент живлення	3.6 В 1300mAh
Вага нетто	0.365 кг
Вага брутто	0.55 кг
Розміри (ДхВхШ)	170x50x150 мм

У КОМПЛЕКТ ВХОДЯТЬ:

- Вбудована літій-іонна (Li-ion) батарея 1300 mAh
- USB кабель для зарядки (мікро-USB)
- 2 викруткові насадки по 50 мм
- 11 насадок по 25 мм
- 1 подожувач для насадок

📍 Німеччина

DIMAX International GmbH
info@dimaxgroup.de
koenner-soehnen.com/de

Польща

DIMAX International Poland Sp. z o. o.
info.pl@dimaxgroup.de
konner-sohnen.com/pl

Україна

ТОВ "Техно Трейд КС"
sales@ks-power.com.ua
konner-sohnen.com/ua

Франція

info.fr@dimaxgroup.de
konner-sohnen.com/fr

Іспанія

info.es@dimaxgroup.de
konner-sohnen.com/es

Румунія

info.ro@dimaxgroup.de
konner-sohnen.com/ro

США

admin.us@dimaxgroup.de
konner-sohnen.com/en-us

Велика Британія

support.uk@dimaxgroup.de
konner-sohnen.com/en-gb

ОФІСІ КОМПАНІЇ 📍

ОФІЦІЙНІ ПРЕДСТАВНИЦТВА 🌐

ПРОДУКЦІЯ ДОСТУПНА ДО ПРИДБАННЯ 🛒

