

GERMAN BRAND
WINNER 2022

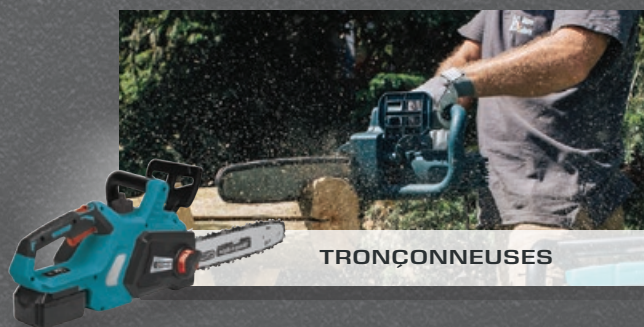

SI KÖNNER SÖHNEN

— GARDEN —



CONTENU

A PROPOS DE NOUS	1
K&S GARDEN	8
OUTILS DE JARDINAGE ALIMENTÉS PAR BATTERIE	10
Tronçonneuse sans fil	12
Taille-haie sur batterie	14
Aspirateur souffleur sans fil	16
Tondeuses à gazon électriques	18
Robot tondeuse	20
Débroussailleuse et coupe-bordure sans fil	22
Batteries et chargeurs lithium	24
TRONÇONNEUSES ÉLECTRIQUES	26
TONDEUSES À GAZON ÉLECTRIQUES	28
DÉBROUSSAILLEUSE ÉLECTRIQUE ET COUPE-BORDURE	30
MOTOCULTEURS	32
Motobineuse électriques	34
Motoculteurs à essence	36
MACHINE MULTIFONCTIONNELLE TOUTES SAISONS	46
FENDEUSES DE BÛCHES ET BROyeurs DE VÉGÉTAUX	50
Fendeuses de bûches électriques et à essence	52
Broyeurs de végétaux à essence	58
MOTOPOMPES	62
K&S ACCESSOIRES	70

CHERS CLIENTS ET PARTENAIRES DE KÖNNER & SÖHNEN®!

Nous vous remercions de l'intérêt que vous portez à nos produits et nous espérons que l'équipement Könnér & Söhnen® deviendra votre meilleur assistant !

Les produits présentés par Könnér & Söhnen® sont le résultat de nombreuses années de travail de spécialistes allemands qui ont adopté le meilleur de savoir-faire des marques mondialement connues et pris en compte les besoins des consommateurs. Au cœur de la philosophie de la marque se trouve le principe de base et le but de notre équipe, cryptés dans le logo et la devise - "LA TRADITION DE LA QUALITÉ ALLEMANDE", qui constitue notre ADN, notre philosophie. Nos équipes ont à cœur de la faire perdurer en la transmettant de génération en génération, de maître (expert) aux étudiants, de père en fils, de producteur aux consommateurs. Nous voulons transmettre le savoir-faire accumulé au cours des années de production et d'amélioration de générateurs et d'équipements de jardinage à nos enfants et nos clients.



Les produits Könnér & Söhnen® ont résisté à l'épreuve du temps et répondent aux dernières normes européennes et internationales de qualité, d'efficacité et de respect de l'environnement et répondent aux besoins des clients européens les plus exigeants.

Avec plus de 200 articles en 2023, les produits Könnér & Söhnen® sont déjà disponibles dans plus de 20 pays européens et ont été reconnus par des experts et des prix internationaux. Nous nous sommes imposés comme un choix de premier plan pari passu avec des marques de renommée internationale et sommes recommandés par des partenaires de renommée mondiale et régionaux. Nous restons forts dans la poursuite de nos objectifs et maintenons la tradition de la qualité allemande.

MOTEUR EXCLUSIF DE MARQUE K&S

Tous nos produits sont basés sur notre gamme interne améliorée de moteurs hautes performances conçus par des ingénieurs allemands spécialement pour Könnér & Söhnen®. Les moteurs **Könnér & Söhnen®** ont passé avec succès des tests en plusieurs étapes, tous les défauts possibles étant éliminés au stade de la production. Nous avons acheté une licence pour la fabrication de notre propre gamme de moteurs Könnér & Söhnen® sous le logo de l'entreprise et obtenu tous les certificats de conformité nécessaires aux normes européennes et internationales de qualité, d'efficacité et d'environnement, y compris la dernière norme d'émission EURO 5 (STAGE 5).

- Puissance de sortie garantie
- Pièces renforcées et résistantes à l'usure
- Durée de vie accrue
- Testés en plusieurs étapes
- Numéro de série
- Embossage de logo de marque

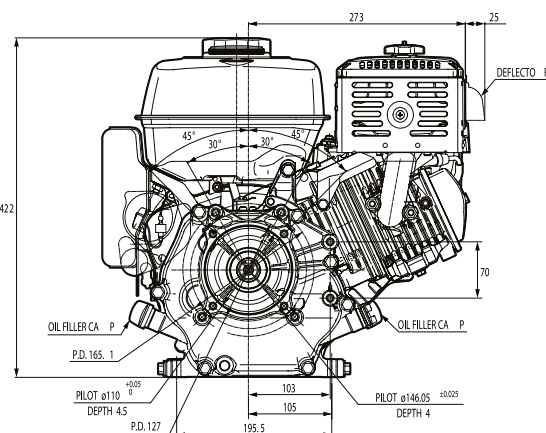

EMBOSSAGE DE LOGO DE MARQUE



Chaque moteur utilisé dans nos groupes électrogènes, motoculteurs et équipements de jardin possède un numéro de série unique, ce qui nous permet de suivre la qualité de la production et du service.

KÖNNER & SÖHNEN® EN 2024

En 2024, les produits **Könnér & Söhnen®** sont déjà disponibles et très demandés dans plus de **20 pays européens**. En outre, ils sont déjà présents aux États-Unis et dans des pays d'Amérique latine, ainsi que dans de nombreux pays du Moyen-Orient (Turquie, Oman, Émirats arabes unis, Qatar, Israël) et d'Afrique (Maroc, Égypte, Nigeria, Éthiopie). L'entreprise dispose de **5 bureaux et de 3 représentations** officielles, de ses propres centres de service et de production en Europe, ainsi que d'un réseau de distributeurs bien développé.

Actuellement, nos équipements sont présentés dans plus de **500 points** de vente et sont accessibles à plus de **500 millions de personnes**. Chaque année, nous ouvrons 3 à 5 nouveaux marchés, créons des bureaux de représentation officiels et augmentons considérablement notre chiffre d'affaires.



Siège social :

DIMAX International GmbH
Flinger Broich 203, -FortunaPark-
40235 Duesseldorf, Allemagne

● COMPANY OFFICES ● OFFICIAL REPRESENTATIONS ● AVAILABLE PRODUCTS



PAYS DU MONDE ENTIER



ARTICLES DU PRODUIT



POINTS DE VENTE



SOUTIEN AU SERVICE

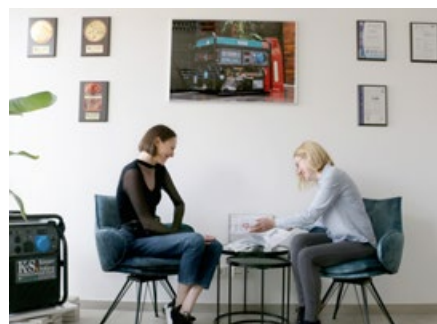

La marque Könnér & Söhnen® se développe de manière dynamique et s'intéresse à de nouveaux partenaires commerciaux et marchés de vente.

Meilleures salutations, l'équipe de Könnér & Söhnen®.

GAMME DE PRODUITS

Après avoir identifié tous les besoins des clients, nous avons soigneusement sélectionné une gamme de produits dotés des meilleures caractéristiques, d'une fiabilité ultime et de fonctionnalités répondant aux besoins de nos clients.

K&S ENERGY

- Systèmes solaires pour balcons
- Stations électriques portables, panneaux solaires
- Groupes électrogènes DC
- Groupes électrogènes CA (essence, GPL/essence, diesel, onduleur)
- Groupes électrogènes industriels



K&S GARDEN

- Outils de jardinage alimentés par batterie (avec batterie lithium-ion):
 - Tronçonneuses
 - Tondeuses à gazon
 - Débroussailleuses et coupe bordures
 - Taille-haies
 - Souffleurs de feuilles et aspirateurs
- Outils de jardinage électriques:
 - Tronçonneuses
 - Débroussailleuses et coupe-bordures
- Fendeurs de bûches
- Déchiqueteuses de bois
- Motoculteurs (électriques et à essence)
- Pompes à eau
- Machines multifonctionnelles 4 en 1



K&S CONSTRUCTION

- Compacteurs à plaque vibrante
- Pilonneuses
- Compresseurs



K&S AUTO

- Bornes de recharge pour véhicules électriques
- Démarreurs de batteries
- Compresseurs d'air portables
- Aspirateurs de voiture
- Accessoires automobiles



TECHNOLOGIE DE POINTE

En suivant l'évolution des technologies, Könnner & Söhnen® met constamment à jour sa gamme de produits et introduit de nouvelles technologies qui non seulement ajoutent à la fiabilité, à la compatibilité écologique et à l'efficacité opérationnelle de nos équipements, mais répondent également aux besoins de nos clients.



Comme nous donnons la priorité à l'environnement, chaque gamme de produits comprend des articles présentant la dernière technologie écologique. Nous offrons les produits suivants qui aident à réduire l'impact environnemental:

"SOURCES D'ÉNERGIE "ÉCOLOGIQUES"

Les systèmes solaires pour balcons de Könnner & Söhnen® sont des systèmes modernes d'alimentation électrique autonome. Ce sont des systèmes modernes et autonomes d'alimentation en énergie qui vous permettent d'utiliser votre balcon ordinaire comme source d'énergie propre et durable.

Les stations portables et les panneaux solaires de Könnner & Söhnen® sont des sources d'énergie innovantes et respectueuses de l'environnement. Ils ne produisent pas de déchets nocifs lors de leur utilisation et n'ont pas d'effets négatifs sur l'environnement ni sur le climat en général.

COMPATIBILITY "GREEN ENERGY"

Les générateurs à courant continu (24-54V) ainsi que les générateurs avec système ATS intégré peuvent être connectés à un régulateur de charge solaire pour le chargement automatique de la batterie et l'alimentation électrique de la maison.

EURO 5 (STAGE 5) – les générateurs sont basés sur des moteurs de marque K&S qui répondent à la dernière norme d'émission EURO 5 (STAGE 5).

DUAL FUEL – les modèles fonctionnent à la fois au GPL (propane-butane) et à l'essence. Le GPL est un carburant plus écologiquement propre que l'essence, il garantit moins d'émissions de substances nocives dans l'atmosphère. Le GPL a une empreinte carbone inférieure à celle de l'essence et produit moins d'émissions.

Système de batterie innovant pour les outils de jardin et de construction "LA BATTERIE UNIQUE = PLUSIEURS OUTILS"

Les outils de jardinage et de construction alimentés par batterie sont écologiques, car ils ne génèrent pas de déchets nocifs pendant leur fonctionnement et n'ont pas d'impact sur l'environnement ni sur le climat de la région. L'utilisation d'une batterie universelle pour tous les outils réduit les déchets et élimine le besoin de se débarrasser de nombreuses piles, contribuant ainsi à un impact positif sur l'environnement. La gamme de produits Könnner & Söhnen® comprend des modèles dotés de moteurs électriques respectueux de l'environnement.

CONTRÔLE DE LA QUALITÉ À CHAQUE ÉTAPE DE LA PRODUCTION

Tous les produits Könnner & Söhnen® sont fabriqués sous la supervision des ingénieurs allemands et testés à différentes étapes de la production. Le taux de rappel du service client est donc inférieur à 1%.



ÉQUIPEMENTS DE POINTE

- Contrôle de la qualité des pièces de rechange achetées pour s'assurer de leur conformité avec les exigences européennes en matière de qualité et de sécurité.
- Contrôle de la qualité au stade de la production et de l'assemblage.

SERVICE INTERNE ET INSTALLATIONS DE PRODUCTION EN EUROPE

- Contrôle de chaque lot de produits finis avant expédition;
- Contrôle de la qualité dans notre centre de service et de production européen, de l'autorisation à la vente.

CERTIFICATS DE QUALITÉ

Les produits Könnner & Söhnen® disposent de tous les certificats de conformité nécessaires aux normes de qualité européennes et internationales, y compris la dernière norme d'émission EURO 5.



RÉCOMPENSES INTERNATIONALES

Nous sommes fiers que la qualité et la fiabilité de la technologie **Könnner & Söhnen®** soient reconnues par des experts internationaux et des prix prestigieux. Des experts allemands méticuleux dans les domaines de l'innovation technique ont effectué une étude et des tests complets des nos produits et ont constaté que le fabricant d'équipements Könnner & Söhnen® fournit à ses consommateurs un produit fiable qui diffère de la production de masse, un certain nombre d'exclusivités les développements innovants et la facilité d'utilisation du.



FORBES DIAMONDS 2023

Pologne • 2023

Forbes a désigné DIMAX International Poland Sp. z o. o. comme le gagnant dans la nomination **Forbes Diamonds 2023**, en tant qu'entreprise à la croissance la plus rapide qui a choisi la bonne stratégie et se développe de manière très dynamique. La stratégie de formation de la gamme de produits en mettant l'accent sur les technologies modernes et le développement de nouvelles technologies exclusives, ainsi que la construction compétente de la structure de l'entreprise et l'interaction tant à l'intérieur qu'à l'extérieur de l'entreprise ont permis d'atteindre un tel succès.



EXCELLENT BRANDS

Allemagne • 2022

En 2022, les équipements Könnner & Söhnen® ont remporté le concours et ont reçu deux prix allemands à la fois du **German Brand Award'22**:

- Excellent Brands - Industry, Machines & Engineering
- Excellent Brands - Product Brand of the Year.

Parmi les 1200 candidatures soumises exclusivement par des marques allemandes, des experts impartiaux ont reconnu les machines Könnner & Söhnen® dans deux catégories: "Industrie, machines et ingénierie" et "Produit de l'année". Les critères d'évaluation sont transparents et communiqués ouvertement.



PLUS X AWARD

Allemagne • 2019

Haute qualité En 2019, la technologie Könnner & Söhnen® a remporté le prestigieux **«German Plus X Award»** dans trois catégories à la fois :

- Facilité d'utilisation et fonctionnalité.

«Plus X Award» est l'un des plus grands prix au monde, qui certifie la qualité et la fiabilité des produits. Les experts allemands ont confirmé que les produits Könnner & Söhnen répondent aux exigences de la plus haute qualité de produit, et notent également que la technologie a été développée en tenant compte des exigences les plus hautes des utilisateurs.



MÉDAILLE D'OR

Pologne • 2018

En 2018, les produits Könnner & Söhnen® ont reçu la prestigieuse médaille d'or dans la catégorie **«CHOIX DES PROFESSIONNELS» EN POLOGNE**. La technologie Könnner & Söhnen a été reconnue par les experts et professionnels européens expérimentés comme un équipement répondant aux exigences de la technologie de pointe. Ce prix témoigne de la qualité des produits et du potentiel de production élevé de Könnner & Söhnen®.



LE MEILLEUR PRODUIT DE L'ANNÉE

Ukraine • 2016

Les produits de Könnner & Söhnen® en 2016 ont été reconnus comme le **«MEILLEUR PRODUIT DE L'ANNÉE»** sur la base du rapport qualité-prix. La marque Könnner & Söhnen® a pris sa place dans la catégorie des prix moyens, offrant à l'acheteur un produit de qualité avec tous les certificats européens à un prix abordable.

GUÉPARD DES AFFAIRES

Pologne • 2022

Dimax International Poland Sp. z o.o. (Pologne) a été distinguée par l'European Business Institute lors de la 17e édition du concours **Business Guépards 2022**, la 15e édition du concours Diamants de **l'économie polonaise 2022**, la 15e édition du concours **Entreprise efficace 2022** et la 10e édition du concours **Entreprise forte 2022**, sur la base des données financières du Registre judiciaire national. **Cheetahs 2022**, la 15e édition du concours **Diamonds of the Polish Economy 2022**, la 15e édition du concours **Efficient Company 2022** et la 10e édition du concours **Strong Company 2022**, sur la base des données financières du Registre national des tribunaux.



Diamant de l'économie polonaise
Économie polonaise statuette



Business Cheetah statuette



Entreprise efficace 2022 statuette



Fort et digne de confiance Statuette d'entreprise

L'entreprise connaît une croissance dynamique, atteignant un taux de croissance moyen des revenus et des bénéfices nets de 454,8 % pour les années 2019-2020, ce qui lui vaut le titre de „Guépard des affaires 2022". En outre, l'efficacité des opérations de l'entreprise a été confirmée par un ratio moyen bénéfice net/revenu de 10,7 % en 2019 et 2020, ce qui lui a valu le titre de „Société efficace 2022". En conséquence, l'entreprise a également obtenu le titre d'Entreprise forte et digne de confiance 2022." La valeur marchande de l'entreprise a été estimée à 61 millions de PLN en mars 2021, ce qui lui a valu le titre de „Diamant de l'économie polonaise 2022". L'entreprise vend des appareils de haute qualité de la marque allemande Könnner & Söhnen® à des prix abordables.

AVANTAGES POUR LES DISTRIBUTEURS

Grâce à une équipe de professionnels possédant de nombreuses années d'expérience dans le développement et la vente d'équipements, nous connaissons exactement les besoins de nos clients ainsi que ceux de chaque canal de vente. Nous fournissons à nos partenaires un ensemble complet de produits et de services, ainsi que tout le matériel nécessaire pour leur réussite. Dimax Group offre un soutien après-vente complet à ses clients sur l'ensemble du territoire de vente, créant ainsi toutes les conditions nécessaires à leur succès.

✓ **PRODUITS DE QUALITÉ VÉRIFIÉS AU FIL DU TEMPS ET APPROUVÉS PAR DES CLIENTS EUROPÉENS EXIGEANTS**

Notre équipement reçoit de nombreux avis positifs de la part des clients et des remerciements de nos partenaires réguliers.

✓ **ASSISTANCE INTERNATIONALE AUX CLIENTS ET AUX PARTENAIRES**

- Service après-vente complet
- Conseils professionnels pour toute question technique
- Manuels, photos et vidéos avec des instructions détaillées pour l'utilisation de l'équipement
- Formation du personnel à la gamme de produits

✓ **GARANTIE ET SERVICE APRÈS-VENTE**

- Service après-vente avec pièces de rechange d'origine
- Garantie limitée de 2 ans

✓ **ÉVALUATION AVANT LA VENTE**

Pour chaque lot de produits finis, une partie est testée dans notre centre de service et de production en Europe afin de vérifier la conformité aux spécifications approuvées par les ingénieurs de Könnér & Söhnen® et de délivrer un certificat d'approbation pour la vente.

✓ **SERVICE MARKETING ET DESIGN**

Nous fournissons un ensemble complet de supports marketing et d'information, comprenant des photos, des vidéos, des revues 3D, des PLV promotionnelles, du matériel WEB tel que des catalogues, des brochures, des mailings promotionnels, des bannières, etc. Nous proposons également une assistance pour le marquage des halls d'exposition, le développement de sites web et des services d'assistance technique.



PRODUITS DE HAUTE QUALITÉ



LARGE SEGMENT D'ACHETEURS



FORMATION DU PERSONNEL



SERVICE APRÈS-VENTE



CONDITIONS DE COOPÉRATIONS AVANTAGEUSES



PRÉPARATION AVANT-VENTE



SOUTIEN MARKETING



SERVICE DE HAUTE QUALITÉ

EN CHOISSANT KÖNNER & SÖHNEN®, VOUS DEVEZ MEMBRE D'UNE GRANDE ENTREPRISE ET OBTENEZ UNE ACTIVITÉ CLÉ EN MAIN

SOUTIEN À 100 %

Nous fournissons un support client et un service après-vente à 100% dans toute la zone de vente.

ASSISTANCE CLIENTS ET PARTENAIRES INTERNATIONAUX

- des conseils professionnels sur tous les problèmes techniques
- service après-vente complet
- formation du personnel à la gamme de produits

INSTRUCTIONS VIDÉO SUR L'UTILISATION DE NOS PRODUITS

- mise en service
- démarrage
- explication des fonctions individuelles
- autres conseils utiles

GARANTIE ET SERVICE APRÈS-VENTE

- service de haute qualité avec des pièces de rechange d'origine
- garantie internationale



VOTRE SUCCÈS NOUS INTÉRESSE ! BIENVENUE À LA COOPÉRATION !

RECONNAISSANCE TOUJOURS MONTANTE DE NOTRE MARQUE

Développement rapide - sur chaque marché où nous entrons, nous avons une forte position de vente et chaque année, nous participons à des expositions de premier plan dans le monde entier.



**GERMANY
COLOGNE**
2016 • 2018
2022



**TANZANIA
DAR ES SALAAM**
2022



**POLAND
POZNAN**
2018 • 2019



**POLAND
POZNAN**
2016 • 2017
2018 • 2019



**KENYA
NAIROBI**
2022



**UAE
DUBAI**
2018 • 2022



**POLAND
WARSAW**
2018



**ETHIOPIA
ADDIS ABABA**
2023



**EGYPT
CAIRO**
2022

NOUS AVONS LA CONFIANCE

La confiance des clients est un pilier du développement efficace de toute entreprise. Nous apprécions chaque client et sommes fiers d'être recommandés par des partenaires commerciaux de renommée mondiale.



DIVERSITÉ DE LA CLIENTÈLE

Nous avons créé une gamme de produits avec les meilleures caractéristiques pour les clients les plus exigeants. Les produits **Könnér & Söhnen®** conviennent aux applications domestiques et commerciales. Et le rapport qualité/prix est toujours meilleur!

 ADDICKS & KREYE CONTAINER SERVICE GMBH SERVICE DE CONTENEUR	 LUOS MASSIVHAUS GMBH COMPAGNIE DE CONSTRUCTION	 BLUMENTRITT MEDIZINTECHNIK/ INH. THOMAS MATZIK FABRICANT D'ÉQUIPEMENT MÉDICAL	 THÜNEN - INSTITUT FÜR AGRARKLIMASCHUTZ INSTITUT DE L'AGRICULTURE ET DE LA LUTTE CONTRE LE RECHAUFFEMENT CLIMATIQUE
 GERICKE NUTZFAHRZEUGSERVICE UND FAHRZEUGBAU GMBH RÉPARATION DE CAMIONS	 QUAST WASSERTECHNIK RÉPARATION DE PISCINE	 FISCHBACHER GMBH+CO. KG ÉQUIPEMENT DE CONSTRUCTION	 HERIBERT & HEIDI HAUSER VILLE CHALET
 CATHERINE LEBLANC CENTRE FITNESS	 QUAD ET MOTO GENTIANE LASCOURTINES SOLUTIONS POUR MOTOS ET QUADS	 JSC "UKRTELECOM" LE PLUS GRAND OPÉRATEUR DE LIGNE FIXE EN UKRAINE	 SERVICE D'URGENCE DE L' TAT DE L'UKRAINE ÉQUIPEMENT POUR MACHINES À INCENDIE
 "STEPHANE REA LA PETITE" RESTAURANT DE CUISINE FRANÇAISE	 FURNIDE LOJA MAISON D'HOTES	 JSC "UKRAINIAN RAILWAY" LE PLUS GRAND TRANSPORTEUR NATIONAL DE FRET ET DE PASSAGERS EN UKRAINE	 "112 UKRAINE" CHAÎNE DE TÉLÉVISION

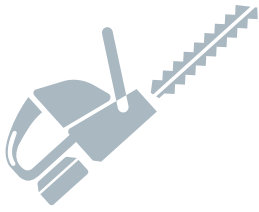



MOTOCULTEURS À ESSENCE



FENDEUSES DE BÛCHES



BROYEURS DE VÉGÉTAUX

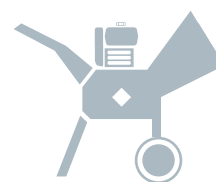

MOTOPOMPES

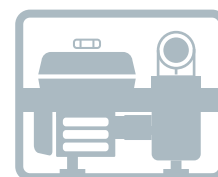

MACHINE MULTIFONCTIONNELLE

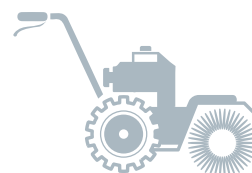

OUTILS DE JARDINAGE SANS FIL

Les outils de jardinage sans fil de **Könner & Söhnen®** représentent une solution novatrice dans le domaine des outils sans fil, offrant de nouvelles possibilités de confort et d'efficacité dans le travail. Avec une large gamme d'appareils proposée dans la série d'équipements de jardin de **Könner & Söhnen®**, toutes les tâches de jardinage deviennent réalisables, que l'on soit débutant ou professionnel.

Avec une puissance à partir de 20 V et une capacité de 2 à 8 Ah, les batteries lithium-ion de **Könner & Söhnen®** servent de sources d'énergie universelles pour une large gamme d'outils de jardinage utilisés activement tout au long de l'année : des débroussailluses au printemps, des tondeuses à gazon avec coupe-bordures en été, jusqu'aux aspirateurs de jardin et aux scies en automne. Même les tronçonneuses et les tondeuses à gazon reçoivent la quantité d'énergie nécessaire pour fonctionner efficacement. La grande capacité des batteries garantit des durées d'utilisation prolongées, éliminant le besoin de recharges fréquentes, ce qui devient une partie intégrante des tâches importantes.

Avec les outils sans fil de **Könner & Söhnen®**, les travaux de jardinage deviennent plus faciles et plus productifs.

TRONÇONNEUSES



Longueur de la chaîne
12"/14"/16"

TAILLE-HAIE SUR BATTERIE



Longueur de la lame
22"(55 cm)

ASPIRATEUR SOUFFLEUR SANS FIL



Vitesse maximale de l'air
270 km/h

TONDEUSES À GAZON



Hauteur de coupe
25-75 mm

COUPE-BORDURES DE JARDIN



Vitesse à vide
5500-7500 tr/min

✓ AVANTAGE FINANCIER

Les piles représentent une part importante du coût des outils alimentés par batterie. La possibilité d'utiliser la même batterie pour plusieurs outils permet de réaliser d'importantes économies. Les batteries universelles de **Könner & Söhnen®** sont compatibles avec tous les outils de jardinage à batterie de notre marque. Par conséquent, les utilisateurs n'ont besoin d'acheter qu'une seule fois une batterie de la capacité souhaitée ainsi qu'un dispositif de chargement, puis de les utiliser ensuite avec n'importe quel outil alimenté par batterie de notre série.

✓ CONFORT AU TRAVAIL

L'utilisation d'une seule batterie pour plusieurs outils simplifie considérablement le processus de travail, permettant de gagner du temps et de réduire les interruptions. Il n'est pas nécessaire de déplacer, de stocker ou de surveiller l'état de charge des différentes batteries. Si vous avez plusieurs tâches à effectuer, il vous suffit d'emporter une seule batterie. De plus, les appareils sans piles sont beaucoup plus légers, ce qui les rend plus pratiques sur le lieu de travail.

✓ UNE MOBILITÉ MAXIMALE

Les outils de jardinage modernes alimentés par batterie offrent une mobilité maximale et une indépendance par rapport au réseau électrique, ce qui permet de les utiliser dans des zones difficiles d'accès et éloignées. Les batteries lithium-ion de pointe sont devenues plus volumineuses et plus puissantes, ce qui permet aux outils de travailler plus longtemps et avec une plus grande productivité.

✓ RESPECT DE L'ENVIRONNEMENT

Les outils alimentés par batterie sont des appareils écologiques qui ne génèrent pas de déchets nocifs pendant leur fonctionnement et qui n'ont pas d'impact sur l'environnement et le climat de la région. L'utilisation d'une seule batterie pour tous les outils réduit les déchets et élimine la nécessité de se débarrasser de nombreuses batteries, contribuant ainsi à un impact environnemental positif.

LE SYSTÈME DE BATTERIE UNIFIÉ DE KÖNNER & SÖHNEN®

- ✓ Pour les débutants et les professionnels
- ✓ Qualité et fiabilité tout en réduisant les coûts
- ✓ Très maniable et facile à conduire
- ✓ Faible niveau sonore
- ✓ Sans émissions nocives
- ✓ Ne nécessitent pas d'entretien complexe

UNE SEULE BATTERIE = DE NOMBREUX OUTILS



20V + 20V



TRONÇONNEUSE SANS FIL



Les tronçonneuses sans fil de Könnner & Söhnen® sont des équipements de jardinage modernes basés sur des batteries lithium-ion. Le principal avantage des tronçonneuses sans fil est leur mobilité : vous pouvez utiliser l'outil dans des endroits éloignés du réseau électrique central et difficilement accessible.

Les tronçonneuses sans fil de Könnner & Söhnen® se distinguent par leurs dimensions compactes et leur poids léger, garantissant un confort d'utilisation maximal. La KS CS20V-12, avec un régime moteur de 3000 tr/min, est un modèle maniable et compact, idéal pour tailler les branches dans le jardin.

Les modèles plus puissants KS CS40V-14 et KS CS40V-16, dotés d'un moteur sans balais fonctionnant à une vitesse de 8000 tr/min, offrent une productivité élevée et représentent la solution optimale pour la récolte du bois de chauffage. Ce type de moteur minimise l'entretien et prolonge la durée de vie de l'appareil.

Tension nominale



20 V/40 V

Longueur de la chaîne

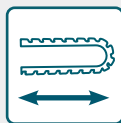

12"/14"/16"

Vitesse de la chaîne



5,6 – 15 m/s

Vitesse de travail



3000 – 8000 tr/min

✓ LUBRIFICATION AUTOMATIQUE DE LA CHAÎNE

Les tronçonneuses Könnner & Söhnen® sont équipées d'un système moderne de lubrification automatique de la chaîne. Pendant le fonctionnement, une pompe intégrée fournit la quantité nécessaire de produit lubrifiant au guide et à la chaîne, assurant ainsi une lubrification fiable et ininterrompue pour une productivité optimale et une durée de vie prolongée de la scie.

✓ "RÉGLAGE DE TENSION DE LA CHAÎNE" SANS OUTIL

Le système de tension de la chaîne, conçu sans outil, est une caractéristique très pratique et cruciale qui permet de régler rapidement et facilement la tension de la chaîne sur le guide. Il n'est pas nécessaire d'utiliser des outils supplémentaires ! Une tension correcte de la chaîne améliore l'efficacité de la coupe, aide à prévenir l'usure et garantit un fonctionnement fiable et sûr de l'outil.



Les tronçonneuses sans fil Könnér & Söhnen® fonctionnent avec des **batteries lithium-ion 20 V*** modernes et de haute qualité, d'une capacité de 2 à 8 Ah, ce qui leur confère une durée de vie prolongée. La taille compacte et la conception légère des batteries les rendent idéales pour travailler avec des équipements sans avoir l'impression d'être trop lourdes. Ces batteries peuvent se prévaloir d'un rendement élevé, d'une capacité de charge rapide et d'une perte de puissance minimale en mode veille.

*La batterie et le chargeur ne sont pas inclus dans l'emballage.



TRONÇONNEUSE SANS FIL



Pneu et chaîne d'origine de l'Oregon

- ✓ Réglage de la chaîne "sans outil" pour une utilisation et une maintenance aisées
- ✓ Le système de graissage automatique prolonge la durée de vie de votre chaîne
- ✓ Poignée ergonomique antidérapante en caoutchouc réduit les vibrations et le glissement
- ✓ La conception légère assure une maniabilité aisée dans différentes orientations de coupe



KS CS20V-12



KS CS40V-14



KS CS40V-16

	KS CS20V-12	KS CS40V-14	KS CS40V-16
Tension nominale	20 V	40 V (20 V+20 V)	40 V (20 V+20 V)
Capacité des piles (non inclus dans le set)	2-8 Ah	2-8 Ah	2-8 Ah
Vitesse de travail, tr/min	3000	8000	8000
Longueur de la chaîne	12" (30 cm)	14" (35 cm)	16" (40 cm)
Type de moteur	à balais	sans balais	sans balais
Vitesse de la chaîne	5,6 m/s	15 m/s	15 m/s
Capacité du réservoir d'huile	300 ml	250 ml	250 ml
Tension de la chaîne sans outil	+	+	+
Gross dimensions (L×W×H)	455×225×230 mm	455×220×255 mm	455×220×255 mm
Poids net	3,5 kg	3,6 kg	3,6 kg
Poids brut	4.2 kg	4,6 kg	4,6 kg



TAILLE-HAIE SUR BATTERIE

TAILLE-HAIE SUR BATTERIE



Le taille-haie sans fil de Könnér & Söhnen® est la meilleure solution pour l'entretien du jardin. Alimenté par une batterie lithium-ion, il se distingue par son fonctionnement autonome et son accès aisé aux zones reculées du territoire (grâce à l'absence de câble). De plus, il ne nécessite pas d'entretien complexe.

Le taille-haie sans fil de Könnér & Söhnen® est la meilleure solution pour l'entretien du jardin. Alimenté par une batterie lithium-ion, il se distingue par son fonctionnement autonome et son accès aisé aux zones reculées du territoire (grâce à l'absence de câble). De plus, il ne nécessite pas d'entretien complexe.

Tension nominale



20 V

Capacité de la batterie*



2 – 8 Ah

Longueur des lames



22" (55 cm)

Diamètre maximum de coupe



Ø 16 mm

La débroussailleuse sans fil KS HT-20V présente un niveau de sécurité élevé. Elle est équipée d'un système de commande à deux poignées avec protection contre le démarrage accidentel de la poignée, ce qui élimine la possibilité d'un démarrage imprévu de l'outil. En outre, il est équipé d'une protection devant la poignée, qui n'empêche pas de voir la zone de travail pendant l'utilisation, tout en protégeant efficacement la main contre les projections de débris.

LA DÉBROUSSAILLEUSE SANS FIL KS HT-20V EST LE CHOIX PARFAIT POUR TOUS CEUX QUI RECHERCHENT UN OUTIL FIABLE POUR LE JARDINAGE !



DÉMARRAGE EN DOUCEUR

La fonction de démarrage progressif permet d'éviter les démarrages brusques et les charges trop lourdes sur le moteur. Elle permet un démarrage confortable sans à-coups, éliminant ainsi le risque d'actions inattendues.

✓ LAME AVEC AFFÛTAGE AU LASER DE 55 CM

La lame de coupe de 55 cm de long à double action est fabriquée en acier durable et affûtée au laser pour un tranchant parfaitement aiguisé. Elle est efficace pour couper les pousses fraîches et les branches de diverses espèces de plantes.

✓ UNE CONCEPTION RÉFLÉCHIE

La poignée caoutchoutée est conçue pour une prise en main optimale de l'outil, empêchant la main de l'utilisateur de glisser. Elle offre également 5 positions de rotation à 180°, assurant un travail efficace et confortable, quel que soit l'angle.

✓ BATTERIE LI-ION D'UNE TENSION DE 20 V (NON INCLUS DANS LE SET)

La débroussailleuse est alimentée par une batterie Li-Ion de 20V, avec une capacité de 2,0 à 8,0 Ah. Cet outil fait partie de la gamme d'équipements de jardinage de Könnér & Söhnen®, basée sur un système de batterie unique. Il se distingue par des temps de charge rapides et des périodes d'arrêt réduites.

Poignée rotative

Les poignées sont réglables horizontalement sur 180° (Il y a 5 positions de rotation)



CUTTING LENGTH 22"
55 cm

Interrupteur de sécurité

Défecteur de protection

Diamètre de coupe max. 16 mm (3/5")

Lames à double action
(2xbranches en même temps)

BATTERY IS NOT INCLUDED 20V

*La batterie et le chargeur ne sont pas inclus dans l'emballage.

La boîte de vitesses externe offre un accès pratique aux pièces, facilitant et accélérant son entretien

KS HT-20V

Tension nominale	DC 20 V
Capacité de batterie recommandée (non inclus dans le set)	2 - 8 Ah
Nombre de tours à vide	1550 tr/min
Longueur des lames	22" (55 cm)
Diamètre maximum de coupe	16 mm
Dimensions brutes (LxLxH)	930x220x200 mm
Poids brut	3,5 kg
Poids net	2,5 kg

- ✓ Le meilleur choix pour les haies et les buissons
- ✓ Puissance élevée et faibles vibrations
- ✓ Conception légère et ergonomique



ASPIRATEUR SOUFFLEUR SANS FIL



Le souffleur de feuilles sans fil fait partie du système unifié d'outils de jardinage sans fil de Könnér & Söhnen®. Cet outil multifonctionnel est idéal pour le nettoyage de l'espace extérieur et du jardin.

L'aspirateur-souffleur sans fil avec fonction de broyage des feuilles de Könnér & Söhnen® est un outil multifonctionnel pratique qui permet d'économiser du temps et des efforts lors du nettoyage du territoire. Il est léger, compact et indépendant du réseau électrique. Il dispose de 4 vitesses de fonctionnement plus le mode Turbo, ce qui vous permet de choisir le mode nécessaire en fonction de vos besoins.

En outre, il est extrêmement facile à utiliser, facile à assembler et ne nécessite pratiquement pas d'entretien technique.

Tension nominale



40 V MAX

Puissance maximale du vent



550 m³/h

Capacité du collecteur de déchets



45 L

Vitesse maximale de l'air



270 km/h

FACILE À UTILISER

Cet appareil de jardinage de Könnér & Söhnen® permet de changer de buse rapidement et sans outil, grâce à un seul bouton. Cette fonctionnalité permet de transformer facilement l'aspirateur en un puissant souffleur, sans effort supplémentaire. Il se distingue également par sa taille compacte et sa légèreté, ne pesant que 3,5 kg, offrant ainsi un confort d'utilisation maximal. La bandoulière à rembourrage souple permet d'équilibrer le poids de travail, de tenir l'appareil en toute sécurité et de soulager les mains de l'opérateur.

MOBILITÉ

L'un des principaux avantages de cet aspirateur multifonctionnel est sa mobilité et son indépendance par rapport au réseau électrique. Il est alimenté par des batteries lithium-ion modernes et de haute qualité de 20 V*, avec une capacité allant de 2 à 8 Ah. Ces batteries se caractérisent par leur longue durée de vie, leur taille compacte et leur poids léger, ce qui n'alourdit pas l'appareil. Elles garantissent non seulement des performances élevées, mais permettent également d'utiliser l'outil dans des endroits difficiles d'accès, loin du réseau électrique central. De plus, ces batteries sont compatibles avec d'autres outils de la gamme de jardinage de Könnér & Söhnen®.

SOUFFLEUR DE FEUILLES | ASPIRATEUR | BROYEUR



Cet outil de jardinage 3 en 1 de Könnér & Söhnen® remplit efficacement les fonctions essentielles au nettoyage de l'espace : en mode aspiration, il permet de collecter les déchets de jardin tels que les feuilles, les branches, la poussière et la sciure de bois, grâce à son sac-poubelle volumineux de 45 litres. De plus, avec son broyeur intégré, il peut réduire le volume des feuilles et de l'herbe jusqu'à 1/10 de leur taille d'origine, produisant ainsi du paillis utilisable comme engrais. En mode soufflerie, il offre une vitesse d'air de 270 km/h, idéale pour éliminer facilement la saleté, les feuilles ou les débris sur les chemins et nettoyer les surfaces.



**MOTEUR SANS
BALAIS**

L'utilisation d'un moteur sans balais garantit un rendement élevé et une longue durée de vie, tout en réduisant le nombre de pièces mobiles nécessitant un entretien et en abaissant le niveau de bruit pendant le fonctionnement.

Indicateur d'état de la batterie
(faible, moyenne, pleine)

4 vitesses + mode Turbo

Poignée souple



Contrôle intelligent

Le module électronique contrôle le régime du moteur dans différents modes de fonctionnement. Le panneau de commande permet d'ajuster la vitesse à l'aide d'un seul bouton, en fonction des besoins de l'utilisateur.

Tube à vide

Sac à poussière de 45 L



*La batterie et le chargeur ne sont pas inclus dans l'emballage.

- ✓ Fonction mulching
- ✓ Sans outil et avec un seul bouton pour assembler rapidement le tube d'air
- ✓ Ceinture unique à dégainement rapide pour le transport

KS LBV-40V

Tension nominale	40 V (20 V+20 V)
Capacité de batterie recommandée (non inclus dans le set)	2 - 8 Ah
Vitesse à vide	16300 tr/min
Vitesse maximale de l'air	270 km/h
Puissance maximale du vent	550 m ³ /h
Capacité du collecteur de déchets	45 l
Vitesse	4 vitesses + mode turbo
Dimensions brutes (LxLxH)	470×280×360 mm
Poids net	3,5 (V)/2,7 (B) kg
Poids brut	4,6 kg



ACCESSOIRES DANS UN ENSEMBLE:

- Tube à vide
- Tube de soufflage avec grattoir
- Courroie d'épaule
- Sac à poussière de 45 l



TONDEUSES À GAZON ÉLECTRIQUES

Les tondeuses à gazon sans fil Könnér & Söhnen®, basées sur un système de batterie unique pour la gamme d'outils de jardin de notre marque, sont la solution idéale pour l'entretien du gazon. Le principal avantage de ces tondeuses sans fil est l'absence de câbles et d'extensions du réseau électrique primaire, ce qui garantit une mobilité et une autonomie de fonctionnement maximales.

Les tondeuses à gazon sans fil de Könnér & Söhnen® offrent plusieurs avantages significatifs par rapport aux modèles similaires d'autres fabricants. Elles sont équipées de puissants moteurs sans balais, capables d'atteindre une vitesse de rotation pouvant atteindre 3300 tr/min et de supporter des charges importantes sans problème. L'utilisation de moteurs sans balais garantit un rendement élevé, une durée de vie prolongée et un niveau sonore réduit. De plus, ce type de moteur comporte moins de pièces mobiles nécessitant un entretien.

Tension nominale



20 V/40 V

Largeur de coupe

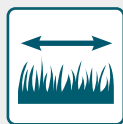

330–430 mm

Hauteur de coupe

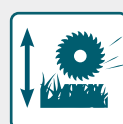

25–75 mm

Vitesse à vide



3200–3300 tr/min

✓ FONCTION 2 EN 1 : RAMASSAGE DE L'HERBE OU MULCHING

Les tondeuses Könnér & Söhnen® ont la possibilité de ramasser l'herbe fauchée et de la broyer immédiatement après la coupe. La fonction de broyage est particulièrement utile pour fertiliser la pelouse et améliorer son état. Avec une largeur de coupe allant jusqu'à 43 cm, les tondeuses Könnér & Söhnen® peuvent tondre et broyer efficacement, même sur de grandes pelouses.

✓ RÉGLAGE DE LA HAUTEUR DE COUPE 25-75 MM

Le levier de réglage de la hauteur de coupe comporte 5 ou 6 positions (selon le modèle). La hauteur de coupe est comprise entre 25 et 75 mm, ce qui permet d'adapter la tondeuse aux besoins individuels de l'utilisateur et d'obtenir une hauteur de pelouse optimale.

✓ BAC DE RAMASSAGE COMBINÉ

Les bacs de ramassage de la tondeuse sont constitués d'une combinaison d'un couvercle en plastique et d'un sac à cadre en tissu de protection, qui ne pèse pas sur la tondeuse, conserve sa forme et a une bonne rotation. La capacité de 30 ou 50 litres des conteneurs permet de collecter un volume suffisant d'herbe coupée. Ils sont équipés d'un indicateur de remplissage du bac.

✓ CLÉ DE SÉCURITÉ

La tondeuse à gazon est équipée d'un système de sécurité complexe, comprenant une clé d'activation qui doit être insérée pour mettre l'outil en marche. Si la clé est retirée, la tondeuse s'éteint automatiquement, ce qui empêche toute activation involontaire et garantit la sécurité pendant le stockage et le transport.



**MOTEUR SANS
BALAIS**

MOTEUR SANS BALAIS FIABLE

Le moteur écologique doté de la technologie sans balais garantit une durée de vie plus longue et augmente considérablement la productivité avec une consommation d'énergie minimale. Il se distingue par sa puissance élevée, ses faibles vibrations et son niveau sonore réduit. Il ne produit pas d'émissions nocives pendant son fonctionnement.

Poignées réglables en hauteur pour une utilisation pratique et un rangement compact

Indicateur d'état de la batterie (faible, moyenne, pleine)

Poignée pliable avec pince à dégagement rapide

Poignée de transport

Levier de réglage de la hauteur de coupe, 5 ou 6 positions de hauteur de coupe (25-75 mm)

Roues



Contrôle intelligent de la vitesse

Equippé d'un contrôle automatique de la vitesse du moteur pendant le fonctionnement pour assurer une consommation d'énergie optimale et une productivité de tonte maximale.

Indicateur de sac plein

Fonction mulching

Sac de ramassage d'herbe



*La batterie et le chargeur ne sont pas inclus dans l'emballage.

- ✓ Excellente maniabilité grâce à un poids équilibré
- ✓ Faible niveau de vibration
- ✓ Assemblage sans outil
- ✓ Stockage compact



KS 33LM-20V



KS 43LM-40V

	KS 33LM-20V	KS 43LM-40V
Tension	20 V	40 V (20 V+20 V)
Capacité de batterie recommandée (non inclus dans le set)	2-4 Ah	2-4 Ah
Vitesse à vide, tr/min	3200	3300
Type du moteur	sans balais	sans balais
Largeur de coupe	330 mm	430 mm
Hauteur de coupe	25-75 mm (5 positions)	25-75 mm (6 positions)
Panier à herbe	30 l	50 l
Fonction de paillage	+	+
Roues	5,5"/6,5"	7"/10"
Dimensions brutes (LxLxH)	690x410x330 mm	804x484x400 mm
Poids net	9,5 kg	12,5 kg
Poids brut	11,2 kg	15 kg

ROBOT TONDEUSE

Le robot tondeuse de Könnér & Söhnen® est le rêve de tout jardinier. Il prend soin de la pelouse de manière totalement autonome et la maintient en parfait état sans nécessiter l'intervention de l'utilisateur. Cette tondeuse est entièrement automatisée grâce à ses nombreux capteurs intégrés, qui détectent les limites de la tonte et évitent les obstacles pendant son fonctionnement.

La tondeuse robotisée de Könnér & Söhnen® est un outil sans fil hautement productif conçu pour les surfaces allant jusqu'à 900 m², y compris les pentes raides avec une inclinaison allant jusqu'à 25 degrés/47%. Elle dispose de 8 niveaux de hauteur de coupe allant de 25 à 65 mm. La largeur de coupe atteint 220 mm. La fonction mulching de la tondeuse permet un broyage efficace de l'herbe juste après la tonte, ce qui évite de ramasser et d'éliminer l'herbe coupée. L'épandage régulier de l'herbe déchiquetée sur la pelouse constitue une source supplémentaire de nutrition et améliore l'état de la pelouse.

Tension nominale



20 V

Largeur de coupe



220 mm

Hauteur de coupe

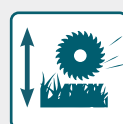

25–65 mm

Vitesse à vide



3100 tr/min

UNE AUTOMATISATION MAXIMALE

La tondeuse robotisée intelligente est équipée de tous les capteurs nécessaires pour une automatisation maximale, ainsi que de la fonction de retour automatique à la station de charge lorsque le travail est terminé. Le calendrier de la tondeuse peut être programmé pour définir les heures et les jours où la tonte est nécessaire. Les capteurs de levage et d'inclinaison assurent une protection fiable en arrêtant les lames dès que la tondeuse robotisée est soulevée ou inclinée de manière excessive. Si des objets sont détectés sur la trajectoire de l'appareil, celui-ci active un capteur d'obstacles, ce qui permet à la tondeuse de changer de direction et de les éviter. En cas de collision accidentelle, la tondeuse active son capteur d'impact, ce qui provoque l'arrêt immédiat des lames et évite d'endommager la tondeuse. Le capteur de pluie détecte les précipitations et ramène automatiquement la tondeuse à la station de charge. La tondeuse Könnér & Söhnen® a un indice de protection contre les projections d'eau de IPX4.

BATTERIE LITHIUM-ION

Le robot tondeuse est équipé d'une batterie lithium-ion fiable d'une puissance de sortie de 20 W et d'une capacité de 4,0 Ah. Cette batterie assure un fonctionnement prolongé et ininterrompu de l'appareil, garantissant une alimentation électrique stable pour une productivité maximale. L'autonomie moyenne de la batterie sur une charge complète est de 90 minutes, ce qui permet à la tondeuse de couvrir efficacement une grande surface. Grâce à sa batterie lithium-ion à chargement rapide, la tondeuse a un temps d'inactivité réduit. L'avantage des batteries au lithium modernes est leur haute densité énergétique. Par rapport aux anciens types de batteries, elles se distinguent par leur capacité élevée pour un poids et une taille moindres. Ainsi, une petite batterie au lithium légère peut alimenter un moteur aussi longtemps qu'une batterie au plomb, c'est-à-dire pendant plusieurs années. Aussi longtemps qu'une batterie au plomb, qui est plusieurs fois plus grande et plus lourde.



TÉLÉCOMMANDE

Les robots tondeuses Könnér & Söhnen® sont des appareils innovants qui peuvent être contrôlés à distance via une application mobile ou une connexion Bluetooth/Wi-Fi. Vous pouvez facilement configurer le programme de l'appareil, lancer le démarrage à distance et surveiller le processus de travail, le tout à partir de votre téléphone portable ou de votre tablette.

- ✓ Protection contre l'utilisation non autorisée et le vol - personne ne peut démarrer la tondeuse sans code PIN.
- ✓ Protection de l'utilisateur - arrêt instantané et automatique des lames en cas de soulèvement de la faucheuse.



MOTEUR SANS BALAIS

L'utilisation d'un moteur sans balais garantit un rendement élevé et une longue durée de vie de l'appareil, tout en comportant moins de pièces mobiles nécessitant un entretien. De plus, ce type de moteur se caractérise par un niveau de bruit réduit pendant le fonctionnement.



CONVIENT POUR
DES SURFACES
ALLANT JUSQU'À

900 m²

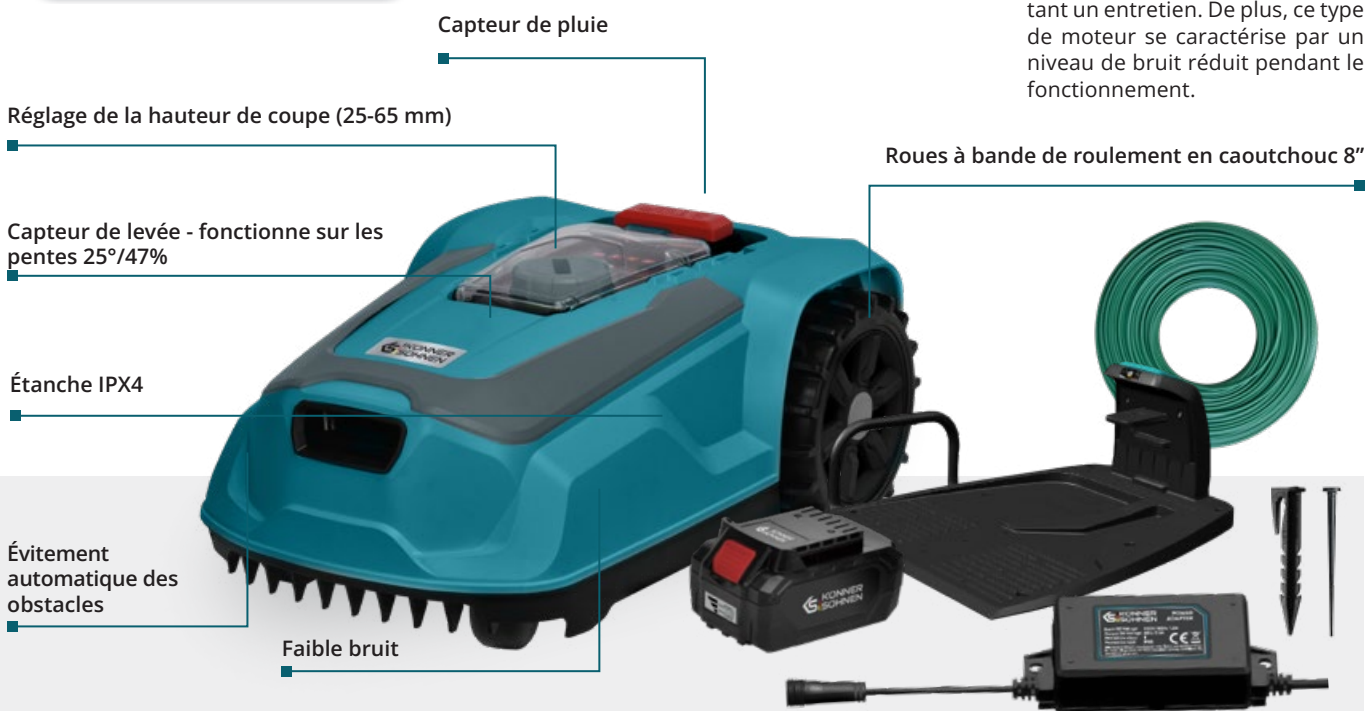

KS 22RLM

Tension	20 V
Adapté à la région	up to 900 m ²
Durée de tonte par cycle de charge jusqu'à	1,5 h
Vitesse d'entraînement	1,2 km/h
Vitesse de rotation à vide	3100 rpm
Hauteur de coupe (8 positions)	25-65 mm
Largeur de coupe	220 mm
Pente maximale	25°/47%
Roues	8"
APP/Wi-Fi/Bluetooth	+
Dimensions brutes (LxLxH)	470x280x360 mm
Poids net	9 kg
Poids brut	18 kg

UN KIT D'AUTO-INSTALLATION EST INCLUS:

- Fil d'antenne - 170 m
- Crochets - 230 pièces
- Clous pour la fixation de la station de charge - 6 pièces
- Station de charge
- Adaptateur
- Batterie lithium-ion 20V





DÉBROUSSAILLEUSE ET COUPE-BORDURE SANS FIL

La série sans fil de Könnér & Söhnen® comprend des modèles de débroussailleuses sans fil - des appareils faciles à utiliser qui vous aident à maintenir votre pelouse en parfait état dans les zones qui ne peuvent pas être traitées avec des tondeuses à gazon. Elles sont silencieuses et ne nécessitent pas d'entretien technique complexe.

Les coupe-herbes sans fil Könnér & Söhnen® sont équipés de batteries lithium-ion de 20V/40V allant de 2 à 8 Ah, qui se distinguent par leur capacité de charge rapide, minimisant ainsi les temps d'inactivité.

Tension nominale



20 V/40 V

Capacité de la batterie*



2 – 8 Ah

Largeur de coupe



12" (30 cm)

Vitesse à vide



5500–7500 tr/min

UTILISATION FLEXIBLE

Les débroussailleuses Könnér & Söhnen® sont conçues pour répondre aux différents besoins des utilisateurs grâce à leur flexibilité. Elles sont équipées de deux buses : un couteau à trois lames et une bobine avec une ligne - conçues pour des modes de fonctionnement spécifiques. Le couteau est conçu pour les tâches plus difficiles en plein champ, là où il n'y a pas d'obstacles. Il permet de venir rapidement à bout des arbustes négligés et des plantes robustes. La buse de coupe-bordure avec fil est adaptée à la coupe précise autour des obstacles, des plantes, des arbres, des bordures, etc. Il est doté d'une alimentation automatique du fil. Le modèle KS BCT-40V permet de sélectionner la vitesse de rotation et un mode d'économie d'énergie, la consommation d'énergie de la batterie est ainsi plus efficace.

FACILE À UTILISER ET À ENTREtenir

La poignée du coupe-bordure peut être réglée à différentes hauteurs, ce qui permet d'adapter le coupe-bordure à la taille de l'utilisateur. La bandoulière à rembourrage souple permet d'équilibrer le poids de travail, de tenir l'appareil sans nuire à la santé et de soulager les mains de l'opérateur. En outre, ils peuvent être facilement montés et démontés en quelques minutes pour un transport aisé et un stockage compact. Ils ne nécessitent pas d'entretien technique complexe (en raison de l'absence de mélanges de carburants, de filtres, etc.).

PROTECTION CONTRE LA SURCHAUFFE

La fonction de protection contre la surchauffe est une caractéristique de sécurité importante de nos coupe-bordures, qui permet d'éviter les dommages potentiels de la batterie. En cas d'atteinte d'une température critique, les coupe-bordures s'éteignent automatiquement pour refroidir, ce qui prolonge la durée de vie de la batterie.



PUISSANT MOTEUR SANS BALAIS

Les puissants moteurs sans balais fournissent un couple élevé avec une vitesse maximale de 7 500 tr/min, garantissant d'excellentes vitesses de coupe sous charge, ainsi qu'une durée d'utilisation prolongée sur une seule charge de batterie. La KS BCT-40V est équipée d'un régulateur de vitesse en fonction du mode de fonctionnement sélectionné afin d'utiliser la charge de la batterie de manière plus efficace. Les moteurs sans balais se caractérisent par une longue durée de vie et un niveau sonore réduit, sans nécessiter d'entretien technique complexe.

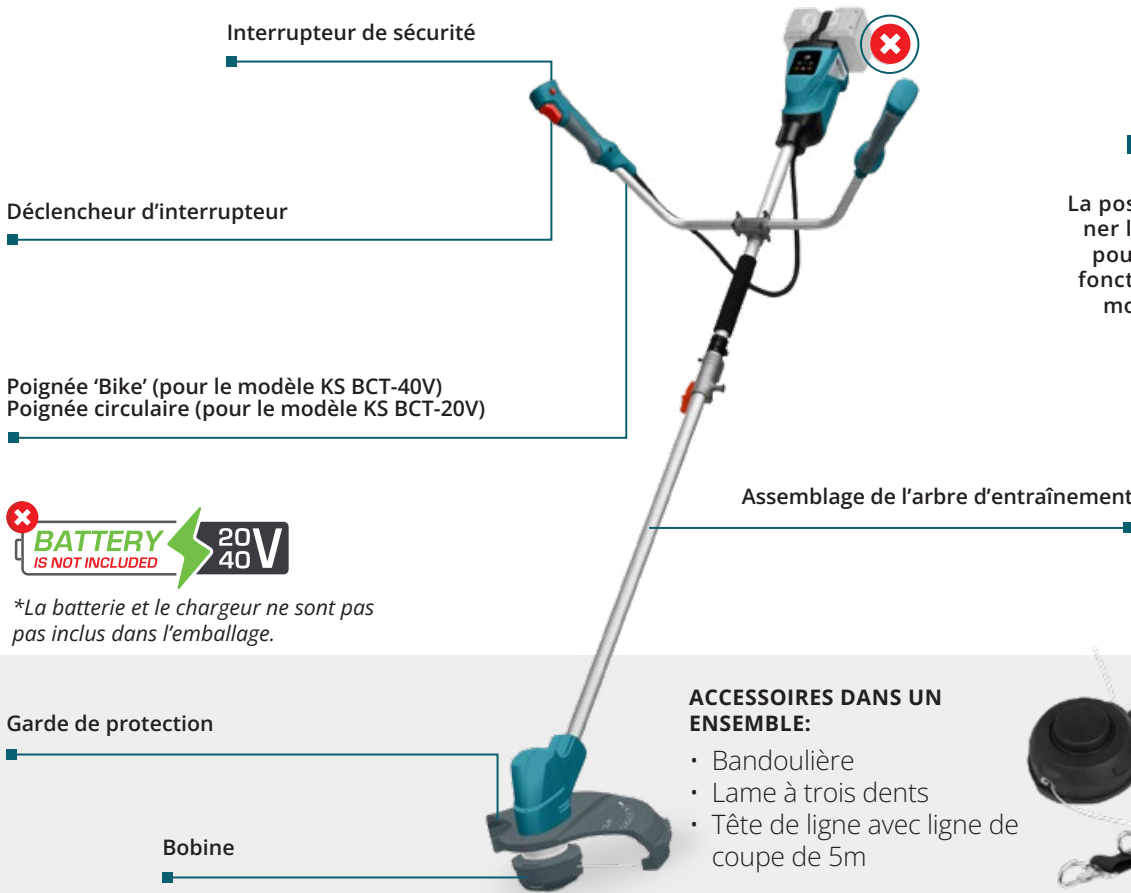

La possibilité de sélectionner le niveau de vitesse pour chaque mode de fonctionnement (pour le modèle KS BCT-40V)



*La batterie et le chargeur ne sont pas inclus dans l'emballage.

ACCESSOIRES DANS UN ENSEMBLE:

- Bandoulière
- Lame à trois dents
- Tête de ligne avec ligne de coupe de 5m



- ✓ **Lame à trois dents et ligne de coupe pour des tâches variées**
- ✓ **Puissant moteur sans balais avec vitesse de 7500 tr/min**
- ✓ **L'arbre divisé permet un transport de transport et de stockage**



	KS BCT-20V	KS BCT-40V
Tension nominale	DC 20 V	DC 40 V (20 V+20 V)
Capacité de batterie recommandée (non inclus dans le set)	2 - 8 Ah	2 - 8 Ah
Type de moteur	sans balais	sans balais
Largeur de coupe (bobine)	12" (300 mm)	12" (300 mm)
Largeur de coupe (lame disque)	255 mm	255 mm
Couteau	3 dents	3 dents
Épaisseur du fil	Ø2 mm	Ø2 mm
Nombre de tours à vide, tr/min	5500-7500	5500-7500
Dimensions brutes (LxLxH)	970x270x100 mm	970x270x100 mm
Poids net	3,8 kg	3,6 kg
Poids brut	4,8 kg	4,9 kg

Choisissez la polyvalence

20V LITHIUM BATTERIE

Qui conviendra à tous vos outils électriques

Les batteries lithium-ion modernes de Könnner & Söhnen® sont extrêmement fiables et durables. Leur durée de vie est trois fois supérieure à celle des que les batteries plomb-acide. Elles sont légères et compactes, tout en ayant une capacité de batterie élevée, et ne nécessitent pas d'entretien pendant toute leur durée de vie.

En outre, ils sont équipés du niveau de protection le plus élevé et disposent d'une indication du niveau de charge.

Les chargeurs de batterie Könnner & Söhnen® assurent une alimentation stable pendant le fonctionnement et protègent la batterie contre les dommages. Ces chargeurs sont équipés d'indicateurs LED qui affichent l'état de charge de la batterie.



PROTECTION À PLUSIEURS NIVEAUX CONTRE



Protection contre la surcharge



Protection contre la décharge excessive



Protection contre les courts-circuits



Protection contre les surintensités



Protection contre les surtensions/ sous-tensions



Protection contre la surchauffe



KS 20V2-1

Tension nominale	20 V
Capacité de la batterie	2 Ah
Type de batterie rechargeable intégrée	Lithium-ion
Dimensions brutes (LxLxH)	125×85×60 mm
Poids net	0,47 kg



2 Ah

KS 20V4-1

Tension nominale	20 V
Capacité de la batterie	4 Ah
Type de batterie rechargeable intégrée	Lithium-ion
Dimensions brutes (LxLxH)	125×85×75 mm
Poids net	0,79 kg



4 Ah

KS 20V4-2

Tension nominale	20 V
Capacité de la batterie	4 Ah
Type de batterie rechargeable intégrée	Lithium-ion
Dimensions brutes (LxLxH)	130×90×80 mm
Poids net	0,68 kg



4 Ah

KS 20V6-2

Tension nominale	20 V
Capacité de la batterie	6 Ah
Type de batterie rechargeable intégrée	Lithium-ion
Dimensions brutes (LxLxH)	130×90×80 mm
Poids net	1,09 kg



6 Ah

KS 20V8-2

Tension nominale	20 V
Capacité de la batterie	8 Ah
Type de batterie rechargeable intégrée	Lithium-ion
Dimensions brutes (LxLxH)	130×90×80 mm
Poids net	1,1 kg



8 Ah

CHARGERS FOR 20V LITHIUM BATTERY



KS C24A



KS C45A



KS C35A-2

	KS C24A	KS C45A	KS C35A-2
Tension nominale	230 V/50 Hz	230 V/50 Hz	230 V/50 Hz
Tension de sortie nominale	21,5 V	21,5 V	21,5 V
Courant de sortie nominal	2,4 A	4,5 A	2×3,5
Classe de sécurité	II	II	II
Dimensions brutes (LxLxH)	170×85×115 mm	185×80×120 mm	220×73×167 mm
Poids net	0,42 kg	0,55 kg	0,89 kg
Poids brut	0,44 kg	0,58 kg	0,95 kg



Les tronçonneuses électriques de Könnér & Söhnen® sont conçues pour offrir des performances maximales sans interruption pour la recharge et le ravitaillement, de sorte qu'elles peuvent gérer un volume élevé de tâches et être utilisées pendant de longues périodes sans interruption.

Les tronçonneuses électriques de Könnér & Söhnen® se distinguent par leur légèreté, leur grande maniabilité, leur réversibilité et leur longue durée de vie. Elles sont compactes, ce qui les rend idéales pour une utilisation dans des zones restreintes, et elles ne produisent pas d'émissions nocives pendant leur fonctionnement, ce qui leur permet d'être utilisées en toute sécurité dans des espaces clos.

Puissance nominale



1800 - 2400 W

Tension



230 V / 50 Hz

Longueur de la chaîne

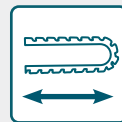

14" / 16" / 18"

Épaisseur de la chaîne



13 - 15 m/s

✓ LUBRIFICATION AUTOMATIQUE DE LA CHAÎNE

Les tronçonneuses Könnér & Söhnen® sont équipées d'un système moderne de lubrification automatique de la chaîne. Pendant le fonctionnement, une pompe intégrée fournit la quantité nécessaire de produit lubrifiant au guide et à la chaîne, assurant ainsi une lubrification fiable et ininterrompue pour une productivité optimale et une durée de vie prolongée de la scie.

✓ "RÉGLAGE DE TENSION DE LA CHAÎNE" SANS OUTIL

Le système de tension de la chaîne, conçu sans outil, est une caractéristique très pratique et cruciale qui permet de régler rapidement et facilement la tension de la chaîne sur le guide, sans nécessiter l'utilisation d'outils supplémentaires. Une tension correcte de la chaîne améliore l'efficacité de la coupe, contribue à prévenir l'usure et garantit un fonctionnement fiable et sûr de l'outil.

✓ SYSTÈME DE DÉMARRAGE PROGRESSIF

La fonction de démarrage progressif des tronçonneuses électriques Könnér & Söhnen® garantit une augmentation en douceur de la vitesse de la chaîne, évitant ainsi les à-coups et permettant au moteur de ne pas être trop sollicité. Cela assure un début de travail confortable et élimine le risque d'actions inattendues.

✓ NIVEAU DE PROTECTION MAXIMAL

Les tronçonneuses électriques de Könnér & Söhnen® sont équipées de fonctions de sécurité intégrées. Le protecteur réglé situé devant la poignée sert de double protection d'urgence - en cas de circonstances inattendues, il coupe l'alimentation électrique et arrête la chaîne. Le verrouillage du bouton d'alimentation empêche la mise en marche accidentelle de l'outil.



MOTEURS DE GRANDE PUISSANCE JUSQU'À 2400 W

Les moteurs électriques utilisés dans les scies Könnér & Söhnen se distinguent par leur grande fiabilité et leur longue durée de vie, sans émissions nocives dans l'atmosphère pendant leur fonctionnement. Ils offrent une puissance maximale de 2 400 W et une vitesse de 13 à 15 m/s, assurant ainsi un sciage efficace du bois de chauffage et une productivité élevée.

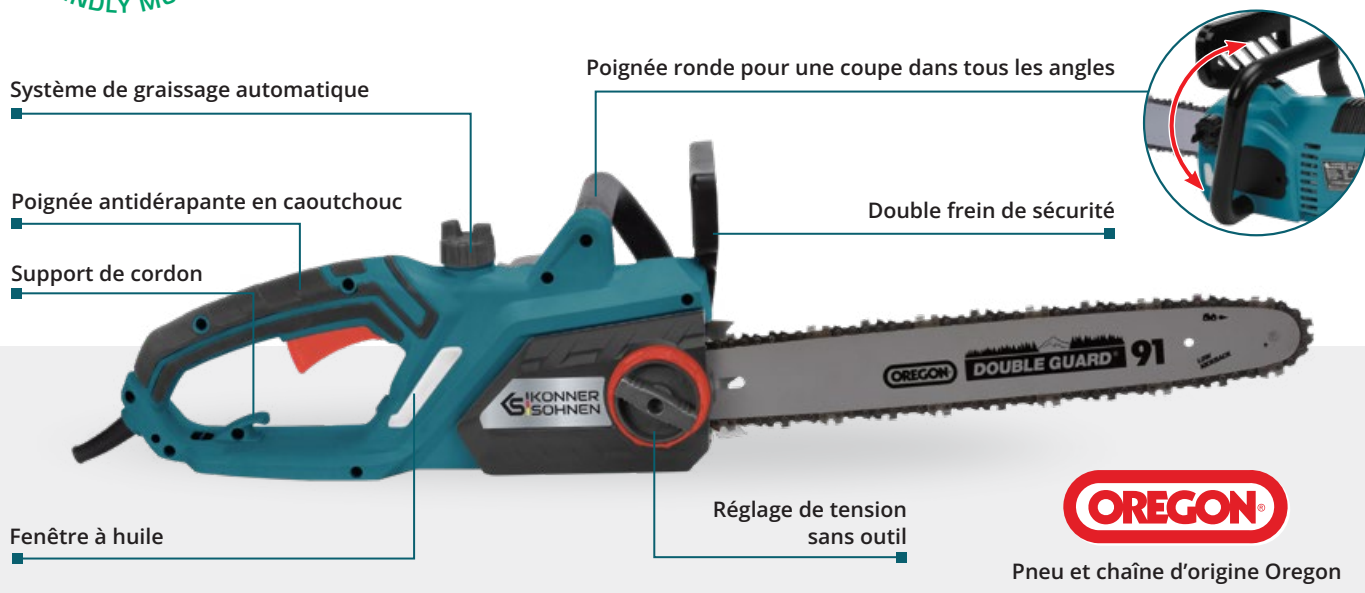

- ✓ Réglage de la chaîne "sans outil" pour une utilisation et une maintenance aisées
- ✓ Vitesse élevée de la chaîne (jusqu'à 15 m/s) pour une meilleure performance de coupe
- ✓ Le système de graissage automatique prolonge la durée de vie de votre chaîne
- ✓ La poignée ergonomique antidérapante en caoutchouc réduit efficacement les vibrations et les glissements
- ✓ La conception légère assure une maniabilité aisée dans différentes orientations de coupe



	KS CS1800-14	KS CS2200-16	KS CS2400-18
Puissance	1800 W	2200 W	2400 W
Tension	230 V	230 V	230 V
Fréquence	50 Hz	50 Hz	50 Hz
Longueur de la chaîne	14" (35 cm)	16" (40 cm)	18" (45 cm)
Pas de la chaîne	3/8"	3/8"	3/8"
Épaisseur de la chaîne	050" (1,3 mm)	050" (1,3 mm)	050" (1,3 mm)
Vitesse de la chaîne	15 m/s	14 m/s	13 m/s
Capacité du réservoir d'huile	280 ml	140 ml	190 ml
Double protection d'urgence	+	+	+
Tension de la chaîne sans outil	+	+	+
Système de démarrage doux	-	+	+
Protection de surcharge	-	+	+
Dimensions brutes (LxLxH)	500×285×200 mm	545×225×255 mm	510×265×200 mm
Poids net	4,7 kg	5,2 kg	5,7 kg
Poids brut	5,4 kg	5,9 kg	6,3 kg

TONDEUSES À GAZON ÉLECTRIQUES

Les puissants moteurs électriques jusqu'à 1800 W, avec une vitesse de 3000 à 3450 tr/min, garantissent des performances élevées en coupant efficacement différents types de plantes, allant des pelouses aux herbes sauvages.

La gamme de tondeuses électriques Könnér & Söhnen® offre une variété de modèles répondant aux besoins de chaque consommateur. Des modèles compacts et légers, faciles à manœuvrer pour les utilisateurs de tous âges et de tous sexes, aux modèles plus puissants conçus pour des tâches complexes. Ces tondeuses se distinguent par leur résistance et leur durabilité. Leur conception bien pensée assure un centre de gravité équilibré, garantissant une maniabilité efficace sur différents types de terrains.

Puissance nominale



1000–1800 W

Tension



230 V/50 Hz

Largeur de coupe



320–420 mm

Hauteur de coupe

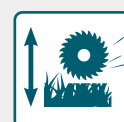

25–80 mm

✓ RÉGLAGE DE LA HAUTEUR DE COUPE 25-80 MM

Le levier de réglage de la hauteur de coupe, très pratique, dispose de 3 ou 5 positions (selon le modèle) avec une plage de hauteur de coupe allant de 25 mm à 80 mm. Cela permet de personnaliser la tondeuse en fonction des besoins de l'utilisateur et d'obtenir une hauteur de coupe optimale.

✓ FACILE À UTILISER ET À STOCKER

Les tondeuses sont conçues de manière ergonomique avec une qualité supérieure dans chaque composant: une hauteur de poignée réglable pour une personnalisation de l'utilisateur (dans les modèles KS 38LM et KS 42LM), une utilisation à une seule main, et un porte-câble pour une fixation facile du câble. De plus, la poignée pliante permet un rangement compact. Sur les modèles puissants KS 38LM et KS 42LM, le guidon est doté d'un revêtement spécial en mousse de silicone qui amortit efficacement les vibrations, assurant ainsi une prise en main sûre et ferme.

✓ ASSEMBLAGE SANS OUTIL

Les tondeuses électriques Könnér & Söhnen® ont une conception simple, ce qui rend la préparation pour le travail, l'entretien ou le stockage rapide, facile et sans outil.

✓ BAC À HERBE COMBINÉ

Les bacs de ramassage des tondeuses sont fabriqués à partir d'une combinaison de matériaux (à l'exception de la KS 32LM) - comprenant un couvercle en plastique et un sac de cadre en tissu durable. Cette modification permet à la tondeuse de rester légère et garantit que les bacs conservent leur forme, assurent une bonne ventilation et peuvent être facilement secoués en cas de besoin. La capacité du bac de ces modèles est de 40 ou 50 litres, ce qui permet de collecter un volume suffisant d'herbe coupée. Ils sont également équipés d'un indicateur de remplissage du bac. Le bac de ramassage de la tondeuse KS 32LM est fabriqué en plastique léger et durable, résistant à la déformation. Il ne se fissure pas et ne se décolore pas au soleil. Il est facile à vider et à laver à l'eau.

MOTEUR SANS BALAIS

La tondeuse KS 38LM-BL est équipée d'un moteur sans balais, ce qui garantit une efficacité accrue, une durée de vie prolongée et des niveaux sonores réduits. En outre, le moteur comporte moins de pièces mobiles nécessitant un entretien.

FONCTION MULCHING

La KS 42LM est équipée d'une fonction mulching, particulièrement utile pour fertiliser et améliorer l'état de votre pelouse. La tondeuse a une largeur de coupe de 42 cm, ce qui permet de tondre et de broyer efficacement, même sur de grandes surfaces.



- ✓ Excellente maniabilité grâce à un poids équilibré
- ✓ Faible niveau de vibration
- ✓ Assemblage sans outil
- ✓ Stockage compact



KS 32LM



KS 38LM-BL



KS 38LM



KS 42LM

Tension	230 V	230 V	230 V	230 V
Fréquence	50 Hz	50 Hz	50 Hz	50 Hz
Puissance	1000 W	1400 W	1400 W	1800 W
Vitesse à vide, tr/min	3450	3000	3250	3250
Largeur de labourage	320 mm	380 mm	380 mm	420 mm
Hauteur de coupe	25-45-65 (3 positions)	25-65 (5 positions)	25-75 (5 positions)	25-80 (5 positions)
Panier à herbe	25 l	50 l	40 l	40 l
Fonction de paillage	-	-	-	+
Ajustement des poignées	-	-	+	+
Roues	5,5"	6"/7"	6"/8"	6"/9"
Dimensions brutes (LxLxH)	590x380x290 mm	660x440x335 mm	700x470x335 mm	720x470x365 mm
Poids net	6,8 kg	16,7 kg	11,6 kg	12,6 kg
Poids brut	8 kg	17,8 kg	13,8 kg	13,9 kg

DÉBROUSSAILLEUSE ÉLECTRIQUE ET COUPE-BORDURE

La débroussailleuse électrique Könnér & Söhnen® est la solution idéale pour ceux qui recherchent un outil fiable et puissant. Elle permet de nettoyer rapidement et efficacement la zone sans interruption pour la recharge et le ravitaillement. Comme la débroussailleuse est utilisée en position suspendue, plutôt que posée sur le sol, elle est particulièrement pratique pour les propriétaires de terrains accidentés, en pente, ou s'il y a beaucoup d'obstacles ou d'autres plantations sur la propriété.

Dotée d'un moteur performant de 1400 W et d'une vitesse élevée de rotation du couteau jusqu'à 7 500 tr/min, la débroussailleuse électrique Könnér & Söhnen® KS BCT-1400 répond parfaitement aux besoins variés des utilisateurs. Elle est équipée de deux types d'accessoires de travail : un couteau à trois lames et une bobine avec un fil. De plus, il est possible d'installer en option un couteau haute résistance de 255 mm (40 dents) avec des pointes en matériau extra-dur. Cette débroussailleuse est capable de venir à bout des arbustes les plus coriaces, de toutes sortes de mauvaises herbes, de roseaux et même de petits arbres. Son moteur monté sur le dessus lui permet d'attaquer efficacement les plantes très hautes et de travailler même dans l'herbe mouillée.

Puissance nominale



1400 W

Tension



230 V/50 Hz

Largeur de coupe



420 mm

Vitesse à vide



7000 tr/min

✓ FACILE À UTILISER ET À STOCKER

La conception ergonomique en forme de "T" de la poignée permet une utilisation à deux mains et étend la zone de travail pour un traitement efficace sur le terrain. La sangle d'épaule, munie d'un rembourrage doux, contribue à équilibrer le poids de travail, permettant ainsi de travailler pendant de longues périodes sans ressentir de fatigue. De plus, la poignée en "T" est ajustable à différentes hauteurs, ce qui permet d'adapter les coupe-bordures à la taille de l'utilisateur. En outre, ils sont faciles à monter et à démonter en quelques minutes, ce qui facilite leur transport et leur rangement compact.

✓ SÉCURITÉ DE L'UTILISATEUR

Le bouton de verrouillage du démarrage accidentel rend l'utilisation du coupe-bordures plus sûre en empêchant l'outil de se mettre en marche de manière inopinée. De plus, un capot de protection en plastique résistant aux chocs recouvre les buses de coupe, offrant une protection supplémentaire à l'utilisateur contre les projections d'herbe et autres objets.

✓ PROTECTION DES OUTILS

La débroussailleuse électrique est équipée de fonctions de sécurité qui prolongent sa durée de vie. Il est protégé contre les surcharges, de sorte que vous n'avez pas à vous soucier de l'outil en cas d'utilisation prolongée. Si la température du moteur dépasse les limites de fonctionnement, le système de protection automatique entre en action. Pour des raisons de sécurité, le cordon électrique est court afin d'éviter qu'il ne soit coupé accidentellement pendant l'utilisation.



DÉMARRAGE EN DOUCEUR

Le système de démarrage progressif élimine le risque d'à-coups lors de l'activation de l'appareil, contribue à un démarrage plus confortable du travail et évite également une charge excessive sur le moteur, prolongeant ainsi sa durée de vie.

KS BCT-1400

Tension	230 V
Fréquence	50 Hz
Puissance	1400 W
Nombre de tours avec la tête de coupe	7000 tr/min
Nombre de tours de la lame de coupe	up to 7500 tr/min
Diamètre de coupe	420 mm
Longueur de la ligne	5 m
Épaisseur du fil	Ø1,6 mm
Dimensions brutes (LxLxH)	940x260x130 mm
Poids net	5,6 kg
Poids brut	4,5 kg

Poignée avec interrupteur et un bouton de déverrouillage de l'interrupteur

Moteur

Arbre du tube inférieur

Connecteur

- ✓ L'arbre divisé permet un transport et un stockage pratiques
- ✓ Lame à trois dents et ligne de coupe pour des tâches variées
- ✓ Possibilité d'installer un disque rond (non fourni) pour le modèle KS BCT-1400



ACCESSOIRES DANS UN ENSEMBLE:

- Bandoulière
- Lame à trois dents
- Tête de ligne avec 5m ligne de coupe
- Un disque de 255 mm à haute résistance (40 dents) avec pointes en carbure (en option)



Garde de protection

Ligne de coupe de fil

Bobine

DÉBROUSSAILLEUSE ÉLECTRIQUE PORTABLE

Le coupe-bordures électrique portable KS GT-250 est un appareil extrêmement compact et léger, ne pesant que 1,22 kg, tout en ayant une vitesse de rotation élevée de 12 000 tr/min. Il est conçu pour tondre l'herbe jeune et tendre sur une petite surface. Il est particulièrement efficace pour couper l'herbe dans les zones difficiles d'accès, comme les bords de chemin. La position basse du moteur réduit les vibrations au niveau de la poignée et assure une utilisation confortable du coupe-bordures.

KS GT-250

Tension	230 V
Fréquence	50 Hz
Puissance	250 W
Nombre de tours avec la tête de coupe	12000 tr/min
Diamètre de coupe	220 mm
Longueur de la ligne	6 m
Épaisseur du fil	Ø1,2 mm
Dimensions brutes (LxLxH)	195x120x400 mm
Poids net	1,22 kg
Poids brut	1,46 kg



MOTOCULTEURS

ÉLECTRIQUES ET À ESSENCE

Un large assortiment de **motoculteurs** Könnner & Söhnen® permet de répondre à de nombreux besoins liés aux travaux de jardinage: traitement de sols de dureté différente, du meuble à tout argileux, plantation de cultures agricoles, binage, récolte. Ce sont des machines agricoles pratiques, fiables et multifonctionnelles.

Les motobineuses électriques compacts sont utilisés pour les travaux sur de petites parcelles ou dans des serres, ils sont faciles à manœuvrer dans un espace limité. De puissants modèles de motoculteurs à essence feront face à des tâches difficiles pour le traitement de moyennes et grandes parcelles de terrain.



 ≤ 36 – 134 cm



LES MOTOCULTEURS KÖNNER & SÖHNEN® SONT ADAPTÉS À
UN LARGE SPECTRE DE TRAVAIL LIÉ AVEC LE TRAITEMENT DE
TOUT TYPE DE SOL, DE LA TOURBE À L'ARGILE VIERGE



MOTOBINEUSE ÉLECTRIQUES

Les motobineuses électriques Könnér & Söhnen® de la série «ECO» sont d'excellentes aides et sont utilisés pour le traitement de petites parcelles. Ils sont faciles à utiliser dans un espace fermé, par exemple, dans des serres ou sur des parcelles décoratives d'aménagement paysager.

Une motobineuse électrique est facile à utiliser, ne nécessite pas de compétences particulières, utilisable par toutes les catégories d'utilisateurs. Les motoculteurs de cette gamme sont respectueuses de l'environnement et silencieuses, ne nécessitent pas d'entretien difficile.

Puissance du moteur



1000-2000 W

Tension



230 V

Largeur de traitement



≤ 36-55 CM

Des vibrations et le niveau de bruit réduits



LPA (7M) - 68 DB

- Protection contre les démarrages accidentels
- Respectueux de l'environnement et pratiquement silencieux moteur K&S
- Grande maniabilité
- Panneau de commande ergonomique avec poignées réglables (les modèles KS 2000T E)

- La transmission par chaîne transmet jusqu'à 95% du couple (convient aux modèles KS 2000T E)
- Roues pour faciliter le transport (pour les modèles KS 1500T E et KS 2000T E)
- Rapport puissance/poids optimal



VUE EN 3D





Moteur électrique K&S respectueux de l'environnement et presque silencieux



KS 1000T E



KS 1500T E



KS 2000T E

Modèle moteur	KS ECO 1000	KS ECO 1500	KS ECO 2000
Puissance du moteur, W	1000	1500	2000
Tension, V	230	230	230
Fréquence, Hz	50	50	50
Type de moteur	électrique	électrique	électrique
Largeur de labourage, cm	≤ 36	≤ 45	≤ 55
Profondeur de labourage maximum, cm	≤ 22	≤ 22	≤ 26
Niveau sonore, Lpa (7m)/Lwa, dB	68/93	68/93	68/93
Dimensions brutes(LxLxH), mm	380x275x530	480x320x545	660x410x510
Poids net, kg	10	14,5	33,4
Code-barres			



MOTOCULTEURS À ESSENCE

Motoculteurs à essence de Könnér & Söhnen® avec entraînement par courroie ou chaîne avec une puissance de **5 ch à 7 ch** conviennent à la cultivation de tous types de sols, de la tourbe à l'argile vierge. Ce sont des unités agricoles pratiques et multifonctionnelles pour résoudre plusieurs tâches: travail du sol de dureté différente, plantation de cultures, buttage, récolte. Le design unique est réalisé à l'aide de technologies modernes et la taille est bien compacte avec le look élégant. Les moteurs puissants et économiques à quatre temps des motoculteurs Könnér & Söhnen® sont conformes aux dernières normes environnementales pour les émissions d'échappement EURO 5 (STAGE 5) et conçus pour un travail continu avec un rendement élevé. Les modèles des motoculteurs KS 4HP-70 et KS 7HP-950A de taille compacte, disposent de roues de transport et permettent des manœuvres aisées même sur des terrains étroits. Les modèles KS 7HP-850A, KS 7HP-950A et KS 7HP-950S permettent l'installation d'accessoires supplémentaires (charrue pour labourer, charrue-butteuse, arracheuse de pommes de terre, des roues métalliques pour un meilleur accrochage au sol).

Puissance du moteur



5.0 - 7.0 CH

Entraînement



PAR COURROIE
OU PAR CHAÎNE

Profondeur maximale de labourage



≤ 50 - 108 CM



LA POSSIBILITÉ D'INSTALLATION
DE L'ÉQUIPEMENT SUPPLÉMENTAIRES
EST PRÉVUE

Le panneau de commande ergonomique (poignées réglables verticalement à 180° et horizontalement 360°)

Puissant et fiable moteur Könnér & Söhnen®



Fraises en forme de sabre forgées avec des disques de protection (permettent de traiter tous types de sols)

Étui à outils (pour les modèles 7HP-950S)

La possibilité d'installation d'équipements supplémentaires est prévue

Roue de transport ou pied de support

Roues sans tube à profil bas



VUE EN 3D



REGARDEZ LA VIDÉO
DE LA TECHNIQUE EN
MARCHÉ





PUISSANTS MOTEURS

Puissants moteurs Könnner & Söhnen® ont un démarrage facile et des vibrations réduites. Chaque moteur possède un numéro de série individuel, ce qui nous permet de contrôler la qualité de fabrication et de service.



PANNEAU DE COMMANDE ÉRAGONIQUE

Le panneau de commande ergonomique vous permet de contrôler et de manœuvrer facilement et rapidement le motoculteur. La possibilité de réglage vertical des poignées sur 180° et horizontal sur 360° permet de régler un motoculteurs pour chaque utilisateur et offre une gestion facile et un rangement pratique du motoculteur. Le panneau est équipé d'un étui pour des outils.



FRAISES FORGÉES

Les fraises forgées en forme de sabre permettent à utiliser un motoculteur avec tout type de sol, aussi bien vierge que cultivé. Elles sont complétées par des disques de protection latéraux (sauf les modèles KS 7HP-850A). La largeur de traitement de ces modèles est de 50 à 108 cm, la profondeur est de 31 cm.



QUALITÉ DANS LES DÉTAILS

Toutes les connexions et fixations sont bien pensées, conçues avec une marge de sécurité pour un fonctionnement long et fiable de la machine. Des éléments résistants aux dommages, des pièces de haute qualité, des joints en caoutchouc spéciaux pour la réduction des vibrations et du bruit garantissent une utilisation confortable du motoculteur.



MOTOCULTEURS À ESSENCE



KS 4HP-70

Puissance du moteur	5 CH
Type de moteur	à essence
Largeur de labourage	50-70 cm
Profondeur de labourage	≤ 27 cm
Nombre des vitesses	1
Ajustement des poignées	vertical
Dimensions brutes(LxLxH)	680x380x650 mm
Poids net	36 kg



KS 7HP-850A

Puissance du moteur	7 CH
Type de moteur	à essence
Largeur de labourage	≤ 80 cm
Profondeur de labourage	≤ 31 cm
Nombre des vitesses	+1 0
Ajustement des poignées	vertical
Dimensions brutes(LxLxH)	690x380x770 mm
Poids net	52 kg



KS 7HP-950A

Puissance du moteur	7 CH
Type de moteur	à essence
Largeur de labourage	≤ 108 cm
Profondeur de labourage	≤ 31 cm
Nombre des vitesses	+2 +1 0 -1
Ajustement des poignées	vertical
Dimensions brutes(LxLxH)	845x460x660 mm
Poids net	62 kg



KS 7HP-950S

Puissance du moteur	7 CH
Type de moteur	à essence
Largeur de labourage	≤ 108 cm
Profondeur de labourage	≤ 31 cm
Nombre des vitesses	+2 +1 0 -1
Ajustement des poignées	vertical/ horizontal
Dimensions brutes(LxLxH)	780x460x780 mm
Poids net	80 kg



ACCESSOIRES

Les modèles des motoculteurs avec entraînement par courroie KS 7HP-850A, KS 7HP-950A et KS 7HP-950S de Könnér & Söhnen®, ainsi que les modèles à entraînement direct et boîte de vitesses, offrent la possibilité d'installer des équipements en option. Un large choix d'accessoires est conçu pour traiter tous types de sols pour une satisfaction maximale des besoins des consommateurs.

Arracheuse de pommes de terre



KS PP4

Poids	4,5 kg
-------	--------



Charrue de labour



KS SP2

Poids	4,2 kg
-------	--------

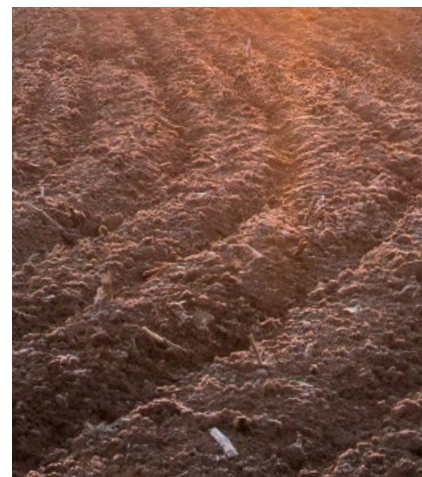

Charrue butteur



KS AD3

Poids	4 kg
-------	------



Charrue fouilleuse



KS SD1

Poids	2 kg
-------	------



Couteau de fraise pour motoculteur



KS BL10



Roues pneumatiques



KS RW40

Diamètre	4.00 - 8"
Poids	4 kg



Roues métalliques à crampons



KS MG40

Diamètre	46,5 cm
Largeur	10 cm
Poids	3,3 kg



Demi-essieu



KS AT23

Diamètre	23 cm
Longueur moyeu	20 cm

(convient aux modèles KS 7CH-850A, KS 7CH-950A, KS 7CH-950S, KS 7CH-1050G, KS 9CH-1350G-3)





MOTOCULTEURS À ESSENCE

Könner & Söhnen® continue d'améliorer **les modèles des motoculteurs lourds** à entraînement direct à une boîte de vitesses qui peuvent remplacer les analogues plus chers des motoculteurs diesel ou même un mini-tracteur à un essieu. Maintenant, dans cette série nous avons ajouté un modèle avec une boîte de vitesses élargie, qui a trois vitesses avant et une vitesse arrière. De plus, les modèles KS 9HP-1350G-3 ont un arbre arrière d'entraînement actif, ce qui permet de transmettre le couple à une pompe de pulvérisation ou à une motopompe. Il est également possible d'installer une remorque. La largeur de traitement du sol pour ce modèle atteint **134 cm!**

La boîte de vitesses à engrenages rend les motoculteurs plus fiables, durables et prêts pour les tâches difficiles. Puissants moteurs Könner & Söhnen® permettent de faire face à des tâches de grande complexité et sont conformes à toutes les normes de qualité européennes, y compris la norme moderne des émissions de gaz d'échappement EURO 5 (STAGE 5).

Puissance du moteur



7.0 - 9.0 CH

Réducteur



TRANSMISSION AXIALE CONIQUE

Profondeur maximale de labourage



≤ 50 - 134 CM



LA POSSIBILITÉ D'INSTALLATION D'ÉQUIPEMENTS SUPPLÉMENTAIRES EST PRÉVUE

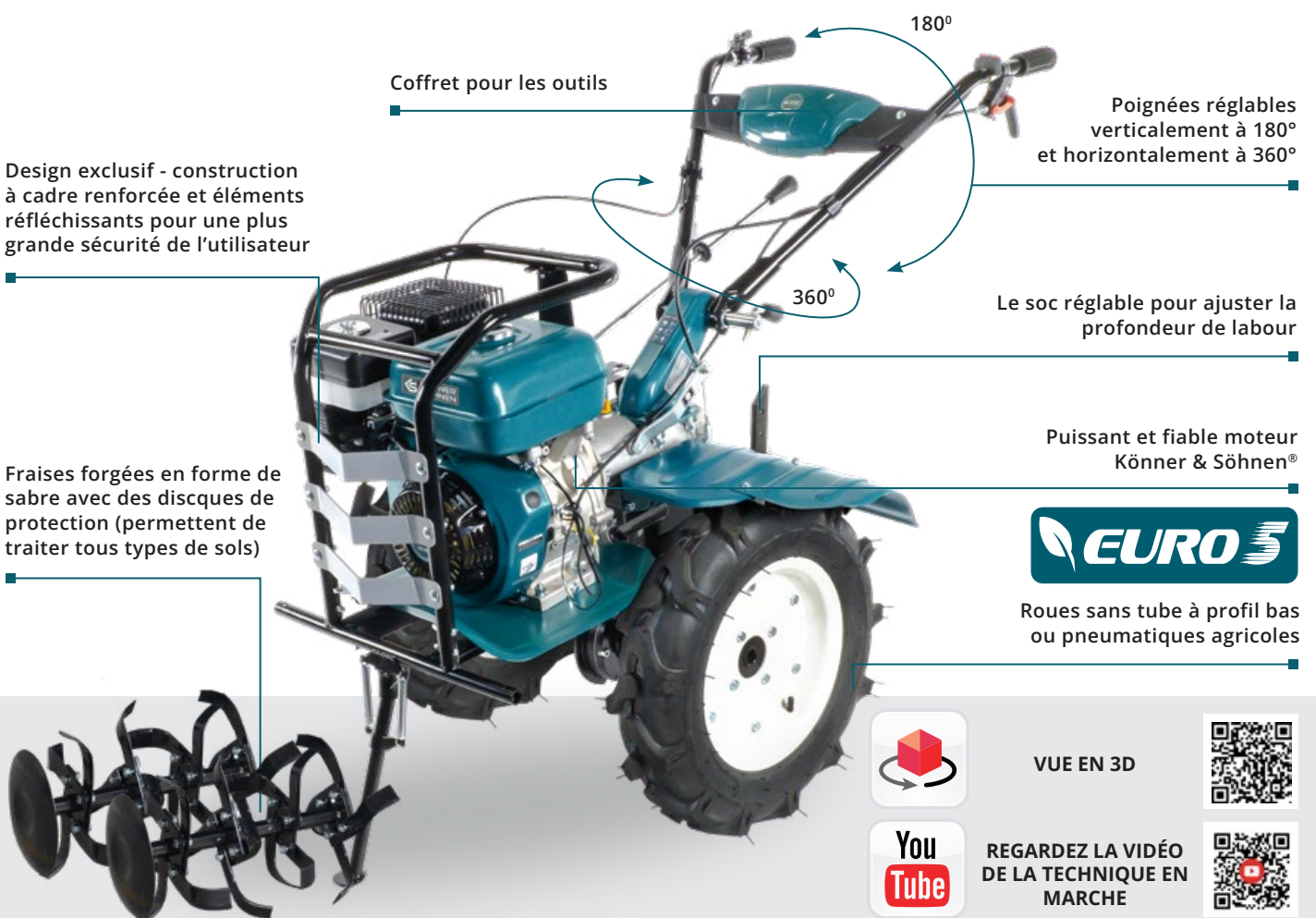



PUISSANTS MOTEURS

Puissants moteurs Könnér & Söhnen® ont un démarrage facile et des vibrations réduites. Chaque moteur possède un numéro de série individuel, ce qui nous permet de contrôler la qualité de fabrication et de service.



ROUES TUBELESS OU PNEUMATIQUES

Ces modèles de motoculteurs sont équipés de roues de haute qualité. La KS 7HP-1050G a des roues sans tube avec des pneus à profil bas qui ne nécessitent pas de pompage pendant le fonctionnement. Le modèle de motoculteur KS 9HP-1350G-3 est complété par des roues pneumatiques de haute qualité 4.00-8" ou 5.00-12".



PANNEAU DE COMMANDE ÉRAGONMIQUE

Le panneau de commande ergonomique vous permet de contrôler et de manœuvrer facilement et rapidement le motoculteur. La possibilité de réglage vertical des poignées sur 180° et horizontal sur 360° permet de régler un motoculteur pour chaque utilisateur et offre une gestion facile et un rangement pratique du motoculteur. Le panneau est équipé d'un étui pour des outils.



ACCESOIRES

Une large gamme d'accessoires pour une large gamme de travaux (plantation, buttage, récolte) convient à la culture de tous types de sols et répondra au mieux aux besoins des consommateurs.



MOTOCULTEURS À ESSENCE



KS 7HP-1050G

Puissance du moteur	7 CH
Type de moteur	à essence
Largeur maximale de labourage	≤ 108 cm
Profondeur de labourage	≤ 35 cm
Nombre des vitesses	+2 +1 0 -1
Ajustement des poignées	vertical/horizontal
Dimensions brutes (LxLxH)	880x460x660 mm
Poids net	93 kg



KS 9HP-1350G-3

Puissance du moteur	9 CH
Type de moteur	à essence
Largeur maximale de labourage	≤ 134 cm
Profondeur de labourage	≤ 35 cm
Nombre des vitesses	+3 +2 +1 0 -1
Ajustement des poignées	vertical/horizontal
Dimensions brutes (LxLxH)	910x570x750 mm
Poids net	94 kg



ÉQUIPEMENT OPTIONNEL

Les modèles des motoculteurs avec entraînement par courroie KS 7HP-850A, KS 7HP-950A et KS 7HP-950S de Könnér & Söhnen®, ainsi que les modèles à entraînement direct et boîte de vitesses, offrent la possibilité d'installer des **équipements en option**. Un large choix d'équipements conçus pour traiter tous types de sols pour une satisfaction maximale des besoins des consommateurs.

Roues métalliques à crampons



KS MW40

Diamètre	39.5 cm
Largeur	18.5 cm
Poids	8 kg



Roues métalliques à crampons



KS MW45

Diamètre	42 cm
Largeur	19.5 cm
Poids	8 kg



Roues pneumatiques



KS RW50

Diamètre	5.00 - 12"
Poids	9.6 kg



Charrue double



KS DP1

Poids	13 kg
-------	-------



Charrue réglable



KS AP1

Poids net/brut	10.9/12.2 kg
----------------	--------------



Charrue de désherbage



KS WP1

Poids net/brut	7.6 / 8.3 kg
----------------	--------------

Charrue de désherbage KS WP1 pour les motoculteurs à essence Könnér & Söhnen®

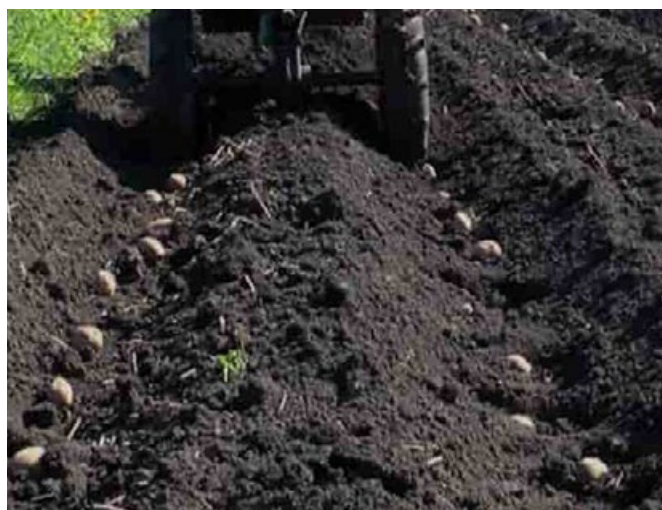



MOTOCULTEURS À ESSENCE







KS 4HP-70

KS 7HP-850A

KS 7HP-950A

KS 7HP-950S

Modèle moteur	KS 160	KS 240	KS 240	KS 240
Puissance du moteur, CH	5.0	7.0	7.0	7.0
Cylindrée, cm ³	173	212	212	212
Type de moteur	à essence	à essence	à essence	à essence
Largeur maximale de labourage, cm	50-70	≤ 80	≤ 108	≤ 108
Profondeur de labourage, cm	≤ 27	≤ 31	≤ 31	≤ 31
Capacité du réservoir de carburant, l	1.5	3.6	3.6	3.6
Volume du carter d'huile, l	0.6	0.6	0.6	0.6
Capacité du carter de transmission, l	0.1	-	1.2	1.2
Réducteur	transmission à courroie, réducteur à vis sans fin	à courrois et chaîne		
Nombre des vitesses	1	+1 0	+2 +1 0 -1	+2 +1 0 -1
Marche arrière	-	-	+	+
Ajustement des poignées	vertical	vertical	vertical	vertical, horizontal
Roues	roue de transport	roue de transport	roue de transport, possibilité de compléter avec des roues pneumatiques	roues tubeless à profil bas
Niveau sonore, Lpa (7 m)/Lwa, dB	68/93	73/98	73/98	73/98
Dimensions brutes(LxLxH), mm	680x380x650	690x380x770	845x460x660	780x460x780
Poids net, kg	36	52	62	80
Poids brut, kg	40	56	71	89
Code-barres				



Moteurs **Könner & Söhnen**® fiables, puissants et économiques, répondent aux normes de qualité européennes, y compris la norme environnementale moderne EURO 5 (STAGE 5).



KS 7HP-1050G



KS 9HP-1350G-3

Modèle moteur	KS 240	KS 290
Puissance du moteur, CH	7.0	9.0
Cylindrée, cm ³	212	270
Type de moteur	à essence	à essence
Largeur maximale de labourage, cm	≤ 108	≤ 134
Profondeur de labourage, cm	≤ 35	≤ 35
Capacité du réservoir de carburant, l	3.6	6.0
Volume du carter d'huile, l	0.6	1.1
Capacité du carter de transmission, l	1.2	1.5
Réducteur	transmission axiale conique	
Nombre des vitesses	+2 +1 0 -1	+3 +2 +1 0 -1
Marche arrière	+	+
Ajustement des poignées	vertical, horizontal	vertical, horizontal
Roues	pneumatiques agricoles 4.00-8"	pneumatiques agricoles 4.00-8" ou 5.00-12"
Niveau sonore, Lpa (7 m)/Lwa, dB	73/98	73/98
Dimensions brutes(LxLxH), mm	910x460x690	910x570x750
Poids net, kg	83	94
Poids brut, kg	92	110
Code-barres		



Moteurs **Könnner & Söhnen**® fiables, puissants et économiques, répondent aux normes de qualité européennes, y compris la norme environnementale moderne **EURO 5 (STAGE 5)**.



MACHINE MULTIFONCTIONNELLE TOUTES SAISONS

C'est une **machine efficace** qui combine un grand nombre de fonctions pour effectuer des travaux agricoles tout au long de l'année. La principale caractéristique de cette machine sont ses accessoires automoteurs et efficaces au point que la machine ne nécessite pas d'effort supplémentaire de la part de l'utilisateur et peut faire face à un large éventail de tâches.

La gamme des accessoires à installer sur le motobloc de la machine est conçue pour des travaux suivants: le nettoyage de la neige, de la poussière, des saletés, des feuilles mortes ou d'autres déchets. La machine avec de telles possibilités sera utile non seulement dans une maison privée avec une cour et à la maison de campagne, mais également dans des complexes hôteliers, des maisons de repos, des sociétés de jardinage, etc.

5 AVANTAGES CLÉS de la machine multifonctionnelle Köhner & Söhnen®:

✓ **ÉCONOMIES D'ARGENT** - il n'est pas nécessaire d'acheter des équipements différents

✓ **GAIN DE TEMPS** - le changement des accessoires s'effectue en quelques secondes sans l'utilisation d'outils et de compétences supplémentaires

✓ **ÉCONOMIE D'EFFORT** - il n'est pas nécessaire d'assembler et de désassembler de différentes unités, il suffit de remplacer un accessoire

✓ **ÉCONOMIES DE FONCTIONNEMENT ET DE MAINTENANCE** - il n'est pas nécessaire de faire le plein et d'effectuer la maintenance de diverses unités

✓ **ÉCONOMIE DE STOCKAGE** - la conception compacte de la machine qui est utilisée toute l'année et ne reste pas inactive la plupart du temps



4 IN 1
ASSISTANT INDISPENSABLE
PENDANT TOUTE L'ANNÉE

MANIABILITÉ ET UNIVERSALITÉ

La taille compacte et le petit angle de braquage assurent la polyvalence de ces modèles et des manœuvres faciles avec la gamme complète d'accessoires, même dans un espace limité.

LE NOMBRE DES VITESSES ACCRU

Le nombre des vitesses accru (5 avant et 2 arrière) - vous permet de choisir la vitesse optimale pour chaque opération

QUALITÉ DANS LES DÉTAILS

Toutes les connexions et fixations sont parfaitement pensées, conçues avec une marge de sécurité pour un fonctionnement long et fiable de la machine

MOTEUR FIABLE K&S

Fiable, durable et prêt pour de lourdes charges, puissance de 6.5 ch conforme à la dernière norme environnementale EURO 5 (STAGE 5)



RENDEMENT ÉLEVÉ

La boîte de vitesses à entraînement direct a plus de puissance et offre un meilleur rendement avec chaque accessoire

PNEUS AGRICOLES TOUTES SAISONS

Des roues larges 13*4.1-6 offrent meilleure adhérence et une excellente facilité de parcours aussi bien sur sol, que sur neige



REGARDEZ LA VIDÉO
DE LA TECHNIQUE EN
MARCHÉ





4 IN 1
ASSISTANT INDISPENSABLE
PENDANT TOUTE L'ANNÉE



KS 7HP-MFM 60

Multifonctionnelle machine

KS 7HP-MFM 80E

Entraînement	direct	direct
Modèle moteur	KS 220	KS 220
Type de moteur	à essence	à essence
Puissance du moteur	6.5 CH	6.5 CH
Type de démarrage	manuel	manuel/électrique
Capacité du réservoir	3.6 L	3.6 L
Consommation de carburant*	1.2 - 1.8 l/h	1.2 - 1.8 l/h
Poids net	72 kg	78 kg
Poids brut	80 kg	88 kg

*La consommation du carburant dépend de nombreux facteurs, tels que la charge, la qualité du carburant, la saison, l'altitude, l'état technique.





MACHINE MULTIFONCTIONNELLE TOUTES SAISONS

La brosse de nettoyage polyvalente Könnér & Söhnen® est un accessoire à poils rigides pour travailler à tout moment de l'année. Traitez rapidement et efficacement la poussière, la saleté, des feuilles mortes et des congères. C'est un assistant irremplaçable pour maintenir une propreté parfaite dans une cour, aux entrées des maisons et des garages, ainsi que sur des chemins piétonniers dans les parcs, dans des squares et autres zones adjacentes.

- ✓ Poils rigides de haute qualité
- ✓ L'angle de tournant ajustable

BROSSE DE NETTOYAGE



KS 7HP-MFM 60 KS 7HP-MFM 80E				
Diamètre de la brosse	345 mm			
Largeur maximale de traitement	60/80 cm			
L'angle de tournant ajustable	± 15°			
Vitesse de la rotation de la brosse	255 tr./min			
Dimensions brutes (60/80 cm)	620/820x570x420 mm			
Poids net (60/80 cm)	32/35 kg			
Poids brut (60/80 cm)	38/43 kg			



Le conteneur pour la collecte des ordures et de la poussière chassée par la brosse de nettoyage de la machine Könnér & Söhnen® permettant de nettoyer à grande vitesse.

- ✓ Conteneur important pour la collecte de la poussière et des débris
- ✓ Grande maniabilité grâce aux roues qui tournent à 360°

CONTENEUR À DÉCHETS



KS MFM-DB 60 KS MFM-DB 80				
Largeur maximale de traitement	60/80 cm			
Dimensions brutes (60/80 cm)	630/830x390x335 mm			
Poids net (60/80 cm)	6.6/8.5 kg			
Poids brut (60/80 cm)	8.5/10 kg			



ACCESSOIRES

Un ensemble de brosses de rechange pour une large gamme de travaux de nettoyage tout au long de l'année. Convient aux balayeuses KS 7HP-MFM 80E et KS 7HP-MFM 60. Ils traitent la poussière, la saleté, les feuilles mortes et les amoncellements de neige rapidement et efficacement. C'est un assistant indispensable pour maintenir une propreté irréprochable dans la cour, aux entrées des maisons et des garages, ainsi que sur les trottoirs des parcs, places et autres zones à proximité.

UN JEU DES BALAIS DE REMPLACEMENT

KS MFM BK 80/26			
Dimensions brutes (60/80 cm)	360x360x340 mm		
Poids net (60/80 cm)	4.96 kg		
Poids brut (60/80 cm)	5.88 kg		



Le chasse-neige de la machine multifonctionnelle Könnér & Söhnen® avec un transporteur à vis dentée puissante fera face rapidement aux grosses congères et à tout type de neige.

- ✓ Les fraises vives et dentelées peuvent supporter même la neige éventée
- ✓ Godet renforcé avec raidisseurs
- ✓ Spatule pour nettoyer la neige de l'auge et le transporteur à vis



CHASSE-NEIGE

KS MFM-SB 60



Rotation de l'auge	270°
Portée de rejet de neige	0-10 m
Dimensions brutes	600x470x470 mm
Poids net	21 kg
Poids brut	23 kg

La pelle polyvalente Könnér & Söhnen® est destinée non seulement au nettoyage de la neige, du sable et d'autres matériaux meubles, mais également au nivellement du sol.

- ✓ Possède des poignées faciles à utiliser

LA PELLE

KS MFM-SS 60 KS MFM-SS 80



Largeur maximale de traitement	60/80 cm
Dimensions brutes(60/80 cm)	620/820x465x110 mm
Poids net (60/80 cm)	6.6/7.7 kg
Poids brut (60/80 cm)	8.8/9.8 kg



ACCESSOIRES

CHAÎNE ANTIDÉRAPANTE

KS MFM SC 13/4.1



Poids net (60/80 cm)	2.18 kg
----------------------	---------

ROUES PNEUMATIQUES

KS MFM RW 13/4.1



Diamètre des roues	13*4.1-6
--------------------	----------



PROJECTEUR LED PRINCIPAL

KS MFM LAMP



Poids net (60/80 cm)	0.16 kg
----------------------	---------



FENDEUSES DE BÛCHES

ÉLECTRIQUES ET À ESSENCE

L'équipement de travail du bois de Könnner & Söhnen® comprend des fendeuses de bûches électriques et à essence, avec une force de fendage **de 7 à 27 tonnes**, ainsi que des broyeurs de végétaux d'une capacité **de 6.5 à 15 ch**. C'est une machine fiable et durable pour le traitement du bois naturel ou des déchets de bois.

Le nettoyage dans le jardin, dans la cour ou la récolte du bois de chauffage peut causer des désagréments importants, demander beaucoup de temps et d'efforts. Les broyeurs de végétaux de jardin et les fendeuses de bûches, présentés dans l'assortiment Könnner & Söhnen®, peuvent facilement s'acquitter de cette tâche. Le traitement secondaire des déchets vous aidera non seulement à économiser votre argent, mais également à préserver les ressources naturelles.



LA TRADITION DE LA QUALITÉ ALLEMANDE EST
DÉSORMAIS À VOTRE DISPOSITION !

**KÖNNER
SÖHNEN**



7 T – 27 T

FENDEUSES DE BŒCHES



LES APPAREILS FIABLES KÖNNER & SÖHNEN® TRAITENT EFFICACEMENT
TOUT TYPES DE BOIS, DU MATÉRIAU SEC AU BOIS FRAIS, OFFRANT UNE
PRODUCTIVITÉ MAXIMALE ET UN CONFORT D'UTILISATION

FENDEUSES DE BÛCHES ÉLECTRIQUES ET À ESSENCE

Dimax Int. GmbH (Allemagne) élargit la gamme des équipements de jardin et présente à votre attention la gamme **des fendeuses à essence et électriques** de Könnér & Söhnen®. Elle comprend des modèles de types hydrauliques et cinétiques. L'utilisation d'un puissant moteur associé à des pièces de haute qualité permet de fendre un grand nombre de bûches, aussi bien très sèches que humides **d'un diamètre de 300 à 550 mm, et d'une longueur maximale de 650 mm**. Ces machines conviennent non seulement à l'usage domestique, mais également à l'usage commercial.

Les fendeuses de bûches de type cinétique de Könnér & Söhnen® sont des appareils à hautes performances avec une vitesse de fendage de 2 secondes, ce qui est de 5 à 7 fois plus rapide que les appareils hydrauliques. Afin de fendre une bûche, il vous suffit de soulever un levier, le reste de travail la fendeuse fera elle-même. Les fendeuses de bûches de Könnér & Söhnen® vous fourniront rapidement une grande quantité de bois de chauffage.

Force de fendage



7-27
TONNES

Longueur maximale de la tronche



520 - 650 mm

Type de moteur



ÉLECTRIQUE/
À ESSENCE

Diamètre maximal de la bûche



300 - 550 mm

Grille de protection métallique

Le système de commande à deux mains pour une plus grande sécurité de l'opérateur

Position de travail: verticale/horizontale (les modèles KS 27THG 65/55)

Poussoir à bois avec une force de fendage maximale de 27 tonnes

Cadre renforcé

Le coin soudé au cadre

Dispositif de remorquage

Roues de transport

Roue (de support) avec un frein (pour modèles KS 27THG 65/55) ou pied de support



REGARDEZ LA VIDÉO DE LA TECHNIQUE EN MARCHÉ



Moteur fiable Könnér & Söhnen® répond aux normes d'émissions des gaz EURO 5 (STAGE 5)

FENDEUSE DE BÛCHES À ESSENCE

Les fendeuses à essence Könnér & Söhnen® se caractérisent par une puissance élevée et ne craignent pas les changements de température. Il s'agit des machines indépendantes du réseau électrique et hautement mobiles, équipées d'un moteur moderne répondant à toutes les normes de qualité européennes, y compris la norme environnementale EURO 5.

✓ Le modèle de fendeuse cinétique Könnér & Söhnen® présente un énorme gain de temps, car la vitesse du fendage lors de l'utilisation de cette machine ne dépend que de la vitesse à laquelle vous pouvez y mettre une bûche suivante.

KS 15TKG 52/35	
Type de fendeuse de bûches	cinétique
Puissance du moteur	6.5 CH
Force de fendage maximale	15 tonnes
Type de moteur	à essence
Longueur (max.) de la tronche	520 mm
Diamètre (max.) de la tronche	350 mm
Temps de fendage	~ 2 s.
Position de travail	horizontal
Roues	12"
Dimensions brutes (LxLxH)	1400x380x610 mm
Poids net	97 kg



TEMPS DE FENDAGE **2** sec

FENDEUSES DE BÛCHES

✓ Le modèle puissant et performant de la fendeuse de bûches hydraulique KS 27TKG 65/55 avec une force de fendage de 27 tonnes combine les possibilités des processus automatisés horizontal et vertical, ce qui est particulièrement pratique pour fendre de grosses bûches. Il n'est plus nécessaire de soulever des bûches lourdes.

KS 27THG 65/55	
Type de fendeuse de bûches	hydraulique
Puissance du moteur	6.5 CH
Force de fendage maximale	27 tonnes
Type de moteur	à essence
Longueur (max.) de la tronche	650 mm
Diamètre (max.) de la tronche	550 mm
Temps de fendage	~ 15 s.
Position de travail	verticale/horizontale
Roues	16"*4.8-8, roue de support avec frein
Dimensions brutes (LxLxH)	2250x505x570 mm
Poids net	260 kg



TEMPS DE FENDAGE **15** sec



Les fendeuses de bûches sont livrées avec un écran de protection, des gants et une grille de protection en métal.

FENDEUSE DE BÛCHES ÉLECTRIQUE

FENDEUSE DE BÛCHES ÉLECTRIQUE

Les modèles **des fendeuses de bûches électriques** Könnér & Söhnen® sont des appareils compacts et mobiles équipés d'un moteur fiable ayant la puissance de **2000 W**. Ils sont faciles à utiliser, respectueux de l'environnement, ce qui vous permet de les utiliser même à l'intérieur. Ils ne nécessitent pas d'entretien complexe, de ravitaillement en essence ou en huile, ne créent pas de gaz d'échappement et sont faciles à nettoyer.

✓ **Compactes et mobiles, les fendeuses de bûches électriques Könnér & Söhnen® sont faciles à utiliser, à transporter et à ranger. Le bon fonctionnement permet de fendre les bûches en toute sécurité, de sorte que vous avez suffisamment de temps pour mettre une autre bûche.**

KS 7THE 52/30	
Type de fendeuse de bûches	hydraulique
Puissance du moteur	2000 W
Force de fendage maximale	7 tonnes
Type de moteur	électrique
Longueur (max.) de la tronche	520 mm
Diamètre (max.) de la tronche	300 mm
Temps de fendage	~ 10 s.
Position de travail	horizontale
Roues	6"
Dimensions brutes (LxLxH)	980x270x520 mm
Poids net	47 kg



TEMPS DE FENDAGE  **10** sec



✓ **La roue d'inertie de la fendeuse de bûches Könnér & Söhnen®, entraînée par le moteur électrique, accumule une énorme énergie cinétique, ce qui permet de fendre rapidement une grande quantité de bois de chauffage sans trop d'effort de la part de l'utilisateur.**

KS 8TKE 52/35	
Type de fendeuse de bûches	cinétique
Puissance du moteur	2000 W
Force de fendage maximale	8 tonnes
Type de moteur	électrique
Longueur (max.) de la tronche	520 mm
Diamètre (max.) de la tronche	350 mm
Temps de fendage	~ 2 s.
Position de travail	horizontale
Roues	8"
Dimensions brutes(LxLxH)	1270x340x780 mm
Poids net	110 kg



TEMPS DE FENDAGE  **2** sec



Les fendeuses de bûches sont livrées avec un écran de protection, des gants et une grille de protection en métal.

FENDEUSES DE BÛCHES ÉLECTRIQUES VERTICALES

Les fendeuses de bûches verticales Könnér & Söhnen® sont des appareils hautes performances conçus pour l'utilisation intensive. Elles sont équipées d'un moteur électrique fiable et d'un entraînement hydraulique. Toutes les pièces sont adaptées pour un fonctionnement intensif sans interruption. La structure massive de la fendeuse de bûches comporte des roues de transport pour une manipulation facile et ne prend pas beaucoup de place lors de stockage.

✓ La fendeuse de bûches électrique KS 8THE V 55/40 de Könnér & Söhnen® traite facilement tout type de bois. Elle a des performances et durabilité maximales.

KS 8THE V 55/40	
Type de fendeuse de bûches	hydraulique
Puissance du moteur	2300 W
Force de fendage maximale	8 tonnes
Type de moteur	électrique
Longueur (max.) de la tronche	550 mm
Diamètre (max.) de la tronche	400 mm
Temps de fendage	~ 15 s.
Position de travail	verticale
Roues	8"
Dimensions brutes(LxLxH)	570x380x1160 mm
Poids net	114 kg



FENDEUSES DE BÛCHES

✓ La construction massive de la fendeuse de bûches électrique KS 12THE V 65/40 de Könnér & Söhnen® a une plus grande stabilité et un niveau de vibrations réduit en raison de la grande surface de base. Grâce à l'emplacement plus bas du coin de fendage il n'est pas nécessaire de soulever les bûches en hauteur pour les fendre.

KS 12THE V 65/40	
Type de fendeuse de bûches	hydraulique
Puissance du moteur	2300 W
Force de fendage maximale	12 tonnes
Type de moteur	électrique
Longueur (max.) de la tronche	650 mm
Diamètre (max.) de la tronche	400 mm
Temps de fendage	~ 25 s.
Position de travail	verticale
Roues	8"
Dimensions brutes(LxLxH)	710x450x1170 mm
Poids net	110 kg



Les fendeuses de bûches sont livrées avec un écran de protection, des gants et une grille de protection en métal.

FENDEUSES DE BÛCHES ÉLECTRIQUES ET À ESSENCE





KS 7THE 52/30



KS 8TKE 52/35



KS 15TKG 52/35

Type de moteur	électrique	électrique	à essence
Type de fendeuse de bûches	hydraulique	cinétique	cinétique
Tension, V	230	230	-
Fréquence, Hz	50	50	-
Puissance du moteur	2000 W	2000 W	6.5 hp
Force de fendage maximale, tonnes	7	8	15
Longueur (max.) de la tronche, mm	520	520	520
Diamètre (max.) de la tronche, mm	300	350	350
Temps de fendage, s.	~ 10	~ 2	~ 2
Position de travail	horizontale	horizontale	horizontale
Vitesse de rotation de la roue d'inertie, tr./min.	-	400	450
Bobinage d'alternateur	cuivre	cuivre	-
Roues	6"	8"	12"
Dimensions brutes (LxLxH), mm	980x270x520	1270x340x780	1400x380x610
Poids net, kg	47	110	97
Poids brut, kg	49	130	110
Classe de protection	IP54M	IP54M	IP54M
Code-barres			



ACCESSOIRES ADDITIONNELLES



CADRE DE SUPPORT KS BRACKET

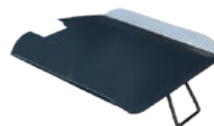

PLATE-FORME À BOIS



LEVIER AVEC CROCHET POUR DÉPLACER LES BÛCHES

KS 7THE 52/30	KS Bracket	-	KS Lever
KS 8TKE 52/35	-	KS 8-15TaVle	KS Lever
KS 15TKG 52/35	-	KS 8-15TaVle	KS Lever
KS 27THG 65/55	-	KS 27TaVle	KS Lever
KS 8THE V 55/40	-	-	KS Lever
KS 12THE V 65/40	-	-	KS Lever



Moteurs **Könner & Söhnen**® fiables, puissants et économiques, répondent aux normes de qualité européennes, y compris la norme environnementale moderne EURO 5 (STAGE 5).



KS 8THE V 55/40



KS 12THE V 65/40



KS 27THG 65/55

Type de moteur	électrique	électrique	à essence
Type de fendeuse de bûches	hydraulique	hydraulique	hydraulique
Tension, V	230	230	-
Fréquence, Hz	50	50	-
Puissance du moteur	2300 W	2300 W	6.5 ch
Force de fendage maximale	8	12	27
Longueur (max.) de la tronche, mm	550	650	650
Diamètre (max.) de la tronche, mm	400	400	550
Temps de fendage, s.	~ 15	~ 25	~ 15
Position de travail	verticale	verticale	verticale/horizontale
Vitesse de rotation de la roue d'inertie, tr./min.			-
Bobinage d'alternateur			-
Roues	8"	8"	16"*4.8-8, roue de support avec frein
Dimensions brutes (LxLxH), mm	570x380x1160	710x450x1170	2250x505x570
Poids net, kg	114	110	260
Poids brut, kg	126	123	295
Classe de protection	IP54M	IP54M	IP54M
Code-barres			



BROYEURS DE VÉGÉTAUX À ESSENCE

Dimax Int. GmbH (Allemagne) élargit la gamme d'équipements de jardin et présente à votre attention **des broyeurs de végétaux à essence très mobiles** Könnér & Söhnen®. Ces machines sont souvent utilisées dans les maisons de campagne privées, dans les propriétés agricoles, les vignobles et les grands jardins, ainsi que pour les services publics lors du nettoyage des parcs, des jardins publics et plus encore.

L'enlèvement des branches d'arbres sèches et l'égalage des arbustes peuvent créer des tonnes de débris, dont la combustion est interdite par la loi car cela constitue une menace non seulement pour la santé humaine mais aussi pour l'environnement. L'utilisation d'un broyeur de végétaux résoudra facilement ce problème. Le recyclage des déchets vous aidera non seulement à économiser votre argent, mais aussi à économiser les ressources naturelles.

Puissance du moteur



6.5 - 15 CH

Hauteur d'éjection des copeaux



1100 - 1600 MM

Type de démarrage



MANUEL/ÉLECTRIQUE

Nombre de couteaux



DEUX LAMES EN ACIER À HAUT

LA SÉCURITÉ MAXIMALE ET LE CONFORT D'UTILISATION SONT GARANTIS PAR:

- une grande trémie d'admission, qui permet une entrée facile des branches dans la machine et leur broyage facile;
- un couvercle en silicone situé à l'entrée, qui empêche l'éjection du matériau du côté de la trémie d'admission lors du broyage;
- chaque modèle est livré avec un kit de protection (écran de protection en polycarbonate, gants, écouteurs).

Ajutage de sortie des copeaux avec la possibilité de régler la hauteur d'éjection

Le moteur fiable Könnér & Söhnen® répond aux normes d'émissions des gaz EURO 5 (STAGE 5)



Cadre rigide

Le dispositif de remorquage par une voiture

LE TRAITEMENT DES DÉCHETS PRÉSERVE LES RESSOURCES NATURELLES



La grande trémie de chargement simplifie le processus de charge des branches fraîches

Bouton d'arrêt d'urgence (pour modèle KS 700WS)

Le puissant dispositif de broyage produit des copeaux de diamètre jusqu'à 120 mm

Stabilité et maniabilité grâce au centre de gravité placé assez bas

Roues pneumatiques pour le transport facile



REGARDEZ LA VIDÉO DE LA TECHNIQUE EN MARCHÉ



Les broyeurs de végétaux à essence Könnér & Söhnen® sont conçus pour déchiquer divers déchets de bois et déchets de plantes de jardin (branches, vignes, écorces, etc.) en copeaux de la taille de 3 à 20 mm. Les copeaux de bois qui en résultent peuvent être utilisés pour le chauffage dans des chaudières à combustible solide et à pyrolyse, des cheminées, des fours de cuisine et d'autres appareils de chauffage. En outre, les copeaux peuvent être utilisés comme matériau de paillage pour des plantes et pour faire pousser des champignons.

Les déchiquéteuses sont équipés de lames en acier au carbone rapide trempé, qui peuvent traiter tout type de bois et autres déchets végétaux de matière sèche au bois frais d'un diamètre total jusqu'à 120 mm.



BROYEURS DE VÉGÉTAUX À ESSENCE

✔ **DEUX LAMES EN ACIER AU CARBONE RAPIDE TREMPÉ**

Traient efficacement tout type de bois et autres déchets végétaux de matière sèche au bois frais d'un diamètre total jusqu'à 120 mm.

✔ **MOTEUR PUISSANT K&S**

Les moteurs à essence modernes répondent à toutes les normes de qualité européennes, y compris EURO 5 (STAGE 5).

✔ **MANIABILITÉ PENDANT LE TRANSPORT ET RIGIDITÉ PENDANT L'UTILISATION**

Le centre de gravité bas de ces machines rend ces appareils stables et faciles à manœuvrer, malgré leur poids.

✔ **MOBILITÉ**

Les broyeurs de végétaux sont équipés de roues pneumatiques pour une facilité de déplacement même sur une surface inégale, par exemple sur de la pierre concassée ou le sol.

✔ **MODÈLE HAUTE PERFORMANCE**

La conception massive de la déchiquéteuse KS 700WS et le moteur extrêmement performant de 420 cm³ et 15 ch de puissance, rendent cet appareil très fiable, durable et prêt pour des charges continues.



BROYEURS DE VÉGÉTAUX À ESSENCE



KS 400WS

Puissance du moteur	6.5 CH
Type de démarrage	manuel
Nombre de couteaux	2 pcs.
Diamètre maximal total (pour trémie supérieure)	76 mm
Diamètre maximal d'une branche (pour trémie supérieure)	10 mm
Diamètre maximal total (pour cône latéral), mm	76 mm
Diamètre maximal d'une branche (pour cône latéral)	45 mm
La taille des copeaux à la sortie	3-4 mm
Roues	10"
Dimensions nettes (LxLxH)	750x480x1150 mm
Poids net	70 kg



KS 500WS

Puissance du moteur	6.5 CH
Type de démarrage	manuel
Nombre de couteaux	2 pcs.
Diamètre maximal total (pour trémie supérieure)	76 mm
Diamètre maximal d'une branche (pour trémie supérieure)	30 mm
Hauteur d'éjection des copeaux	1100 mm
La taille des copeaux à la sortie	10-15 mm
Roues	12"
Dimensions nettes (LxLxH)	1500x740x1300 mm
Poids net	95 kg



KS 700WS

Puissance du moteur	15 CH
Type de démarrage	manuel/électrique
Nombre de couteaux	2 pcs.
Diamètre maximal total (pour trémie supérieure)	120 mm
Diamètre maximal d'une branche (pour trémie supérieure)	50 mm
Hauteur d'éjection des copeaux	1600 mm
La taille des copeaux à la sortie	10-20 mm
Roues	16"
Dimensions nettes (LxLxH)	2550x1100x1600 mm
Poids net	210 kg



Les fendeuses de bûches sont livrées avec un écran de protection en polycarbonate, gants de sécurité, boules Quiès.



KS 400WS



KS 500WS



KS 700WS

Puissance du moteur, CH	6.5	6.5	15
Type de démarrage	manuel	manuel	manuel/électrique
Nombre de couteaux, pcs.	2	2	2
Diamètre maximal total (pour trémie supérieure), mm	76	76	120
Diamètre maximal d'une branche (pour trémie supérieure), mm	10	30	50
Diamètre maximal total (pour cône latéral), mm	76	-	-
Diamètre maximal d'une branche (pour cône latéral), mm	60	-	-
Hauteur d'éjection des copeaux, mm	-	1100	1600
La taille des copeaux à la sortie, mm	3-4	10-15	10-20
Vitesse de rotation des lames, tr./min	2400	3000	3000
Type de moteur	à essence à 4 temps	à essence à 4 temps	à essence à 4 temps
Cylindrée, cm ³	196	196	420
Modèle moteur	KS 230	KS 230	KS 430
Vitesse de rotation, tr./min.	3600	3600	3600
Volume du carter d'huile, l	3.6	3.6	6.5
Capacité du réservoir de carburant, l	0.6	0.6	1.1
Roues	10"	12"	16"
Dimensions nettes (LxLxH), mm	920x730x1275	1500x740x1300	2550x1100x1600
Dimensions brutes(LxLxH), mm	750x480x1150	880x480x760	1140x660x1120
Poids net, kg	70	95	210
Poids brut, kg	80	110	230
Classe de protection	IP54M	IP54M	IP54M
Code-barres			



Moteurs **Könnér & Söhnen®** fiables, puissants et économiques, répondent aux normes de qualité européennes, y compris la norme environnementale moderne **EURO 5**.

MOTOPOMPES

HAUTEMENT PRODUCTIVES

Les motopompes à eau (à essence) de Köhner & Söhnen® sont des appareils autonomes, mobiles et performants. La construction solide et stable de la motopompe assure un pompage rapide et productif de l'eau dans des volumes importants là où cela ne peut pas être fait manuellement. De telles unités sont capables dans les plus brefs délais de drainer un sous-sol inondé ou de faire face à un égout éclaté.

Elles peuvent être utilisées pour éliminer des eaux usées et des impuretés, vidanger, transporter de l'eau propre, la fournir aux casernes de pompiers et combattre directement un incendie.



 **20m – 50m**



MOTOPOMPES

LES MOTOPOMPES À EAU KÖNNER & SÖHNEN® SONT DES UNITÉS
FIABLES HAUTES PERFORMANCES. LA GAMME DES MOTOPOMPES À EAU
COMPREND LES MODÈLES POUR UNE LARGE VARIÉTÉ DE TRAVAUX QUI
NÉCESSITENT LE POMPAGE DES LIQUIDES



MOTOPOMPES

Dimax Int. GmbH (Allemagne) vous présente **une gamme de motopompes** Könnér & Söhnen® avec une large gamme d'applications (pour les eaux fortement polluées et pour les liquides agressifs (eau de mer, produits chimiques)), et améliore également les modèles existants. Tous les modèles de motopompes Könnér & Söhnen® ont désormais un cadre renforcée pour les tâches «Heavy Duty», la durée de vie du moteur augmentée et la puissance élevée.

Les motopompes Könnér & Söhnen® sont parfaites pour les maisons de campagne, les zones où il est nécessaire de pomper de l'eau: le pompage d'eau depuis les sous-sols et les puits, le drainage des zones inondées, l'arrosage des champs, etc. Elles ne sont pas dépendantes d'une source d'électricité, elles peuvent donc être utilisés dans des zones éloignées du réseau électrique.

Hauteur de refoulement



20 M-50 M

Châssis en acier renforcé



Ø 28 MM

Type de démarrage



MANUEL

Puissance du moteur



6.5-9.0 CH

Pour la nouvelle saison, nous avons mis à jour la gamme de motopompes existantes et ajouté de nouveaux modèles:

- ✓ Pour les eaux claires
- ✓ Pour eau fortement polluée
- ✓ Pour liquides agressifs (eau de mer, solutions chimiques)



Cadre en acier Ø 28 mm

Grille supplémentaire pour éviter des brûlures

Boîtier rigide

Boîtier rigide

Cadre renforcé pour des tâches «Heavy Duty»



Fiable, économique moteur Könnér & Söhnen®



VUE EN 3D





MOTEUR FIABLE

Les moteurs utilisés dans les motopompes Könnér & Söhnen® sont fabriqués sous la supervision minutieuse d'ingénieurs allemands, sont conformes aux normes européennes et mondiales de qualité, d'économie, de respect de l'environnement, y compris la norme moderne d'émission d'échappement EURO 5 (STAGE 5).



UNIKES NUMÉROS DE SÉRIE

Chaque moteur possède un numéro de série individuel, ce qui nous permet de contrôler la qualité de fabrication et de service. Les Moteurs Könnér & Söhnen® sont faciles à démarrer et réduisent les vibrations.



PIÈCES DE QUALITÉ

Le boîtier des motopompes Könnér & Söhnen® est fabriqué en aluminium à haute résistance par moulage à une pièce, résistant à la corrosion, à la température et à la déformation. Les pompes sont équipées d'un réservoir de carburant en acier de taille augmentée qui prolonge le temps de travail entre les ravitaillements.



AMORTISSEURS POUR RÉDUIRE LES VIBRATIONS

Tous les modèles de motopompes Könnér & Söhnen® sont équipés de pieds en caoutchouc pour réduire les vibrations. Grâce aux amortisseurs en caoutchouc, la motopompe en fonctionnement n'endommagera pas le revêtement du plancher et la surface du cadre ne sera pas rayée.



MOTOPOMPES POUR EAU CLAIRE

Les motopompes pour eau claire KS 50 et KS 80 de la marque allemande Köhner & Söhne® conviennent non seulement à un usage privé, mais également à des installations industrielles. Ces appareils sont souvent utilisés pour l'irrigation des parcelles et des champs, l'approvisionnement en eau potable, le pompage de l'eau des piscines et des sous-sols inondés, l'élimination des conséquences des accidents et des inondations.

Ils conviennent au pompage d'eau légèrement contaminée par des particules non abrasives (molles) telles que : particules d'algues, d'herbe, de feuilles, etc., avec **une concentration allant jusqu'à 5 %** dans l'eau d'alimentation et une taille allant **jusqu'à 5 mm**.



KS 50

Type de pompe	pour eau claire
Diamètre d'ouverture	50 mm
D'aspiration, max. rendement	500 l/min.
Vitesse nominale	3600 tr./min.
Hauteur de refoulement	28 m
Profondeur d'aspiration max.	7 m
Type de démarrage	manuel
Dimensions nettes (lxlxh)	490x400x410 mm
Poids net	24 kg



KS 80

Type de pompe	pour eau claire
Diamètre d'ouverture	80 mm
D'aspiration, max. rendement	1000 l/min.
Vitesse nominale	3600 tr./min.
Hauteur de refoulement	28 m
Profondeur d'aspiration max.	7 m
Type de démarrage	manuel
Dimensions nettes (lxlxh)	490x400x410 mm
Poids net	26 kg



LA MOTOPOMPE POUR EAU FORTEMENT POLLUÉE

La motopompe à essence KS 80MW **pour eau fortement polluée** de Könnér & Söhnen® convient au pompage de l'eau (y compris lors du forage de puits), avec une concentration des particules solides ne dépassant pas 50% avec la taille jusqu'à 25 mm. La conception du cadre renforcé permet d'utiliser la pompe KS 80MW pour des tâches complexes, excellent pour pomper l'eau envasée des étangs, des eaux chargées, nettoyer les rivières et les lacs, utilisé avec succès pour pomper les eaux chargées lors du forage de puits.



KS 80 MW	
Type de pompe	pour eau fortement polluée
Diamètre d'ouverture	80 mm
D'aspiration, max. rendement	1000 l/min.
Vitesse nominale	3600 tr./min.
Hauteur de refoulement	20 m
Profondeur d'aspiration max.	7 m
Type de démarrage	manuel
Dimensions nettes (lxlxh)	720x535x600 mm
Poids net	60 kg



MOTOPOMPE POUR EAU FORTEMENT POLLUÉE

La motopompe **pour eaux usées haute performance** KS 80TW de Könnér & Söhnen® est conçue pour le pompage de liquides contenant **jusqu'à 25 %** de solides d'une taille allant jusqu'à 20 × 25 mm. Les principaux utilisateurs des motopompes pour eaux sales KS 80TW sont les prestataires de services publics, les exploitations agricoles et les entreprises de construction.



KS 80 TW	
Type de pompe	pour eau chargée
Diamètre d'ouverture	80 mm
D'aspiration, max. rendement	1100 l/min.
Vitesse nominale	3600 tr./min.
Hauteur de refoulement	26 m
Profondeur d'aspiration max.	7 m
Type de démarrage	manuel
Dimensions nettes (lxlxh)	530x460x435 mm
Poids net	35 kg





POUR LIQUIDES CHIMIQUES (EAU DE MER, SOLUTIONS CHIMIQUES)

La motopompe KS 80CW **pour liquides agressifs** de la marque Könnér & Söhnen® est destinée au pompage d'eau de mer, d'acide faible, de liquides à température d'inflammation élevée. Il peut être utilisé en agriculture pour les engrais, dans les industries chimiques et dans la construction pour le transport de substances toxiques et de solutions chimiques. Ne convient pas au pompage de substances autement actives, inflammables et corrosives sous forme liquide, solvants ou essence.



KS 80 CW

Type de pompe	pour liquides agressifs (eau de mer, solutions chimiques)
Diamètre d'ouverture	80 mm
D'aspiration, max. rendement	1000 l/min.
Vitesse nominale	3600 tr./min.
Hauteur de refoulement	26 m
Profondeur d'aspiration max.	7 m
Type de démarrage	manuel
Dimensions nettes (lxlxh)	590x420x450 mm
Poids net	28 kg



MOTOPOMPES À HAUTE PRESSION

La hauteur d'élévation pour **la motopompe haute pression** KS 50HP de Könnér & Söhnen® peut atteindre 50 m ; par conséquent, cette pompe est également appelée pompe à incendie. Il est principalement utilisé pour éteindre les incendies ou pour d'autres travaux liés à l'élévation de l'eau à grande hauteur, ainsi que pour le pompage de l'eau propre, la vidange des réservoirs et l'irrigation. La pompe à incendie KS 50 HP peut fournir de **l'eau dans trois directions** et possède 1 entrée et 3 sorties pour les tuyaux de raccordement : 1x tuyau d'aspiration (50 mm), 1x tuyau de pression (50 mm) et 2x tuyaux de pression de rechange (40 mm). Avec autant de buses, la vitesse d'alimentation en eau et les performances globales sont améliorées. L'eau peut être pompée dans trois directions différentes en même temps avec une seule unité.



KS 50 HP

Type de pompe	pompe à haute pression
Diamètre d'ouverture	50 mm
D'aspiration, max. rendement	500 l/min.
Vitesse nominale	3600 tr./min.
Hauteur de refoulement	50 m
Profondeur d'aspiration max.	7 m
Type de démarrage	manuel
Dimensions nettes (lxlxh)	485x434x432 mm
Poids net	29 kg





KS 50



KS 80



KS 50HP

Type de motopompe	pour eau claire	pour eau claire	pompe à haute pression
Diamètre du tuyau d'entrée/de sortie, mm	50/50	80/80	50/40, 50, 40
Max. rendement, l/min.	500	1000	500
Vitesse nom., tr./min.	3600	3600	3600
Hauteur de refoulement, m	28	28	50
Profondeur d'aspiration max., m	7	7	7
Type de moteur	essence 4 temps	essence 4 temps	essence 4 temps
Modèle moteur	KS 250	KS 250	KS 250
Puissance du moteur, CH	7	7	7.0
Cylindrée, cm ³	212	212	212
Type de démarrage	manuel	manuel	manuel
Capacité du réservoir de carburant, l	3,6	3,6	3,6
Niveau sonore, Lpa (7m)/Lwa, dB	79/104	79/104	79/104
Dimensions nettes (LxLxH), mm	490x400x410	490x400x410	485x434x432
Dimensions brutes(LxLxH), mm	510x440x440	510x440x440	495x445x445
Poids net, kg	24	26	29
Poids brut, kg	26	28	31
Code-barres			



KS 80MW



KS 80TW



KS 80CW

Type de motopompe	pour eau fortement polluée	pour eau sale	pour liquides agressifs (eau de mer, solutions chimiques)
Diamètre du tuyau d'entrée/de sortie, mm	80/80	80/80	80/80
Max. rendement, l/min.	1000	1000	1000
Vitesse nom., tr./min.	3600	3600	3600
Hauteur de refoulement, m	20	26	26
Profondeur d'aspiration max., m	7	7	7
Type de moteur	essence 4 temps	essence 4 temps	essence 4 temps
Modèle moteur	KS 280	KS 250	KS 250
Puissance du moteur, CH	9.0	7.0	7.0
Cylindrée, cm ³	269	212	212
Type de démarrage	manuel	manuel	manuel
Capacité du réservoir de carburant, l	6,0	3,6	3,6
Niveau sonore, Lpa (7m)/Lwa, dB	79/104	79/104	79/104
Dimensions nettes (LxLxH), mm	720x535x600	530x460x435	590x420x450
Dimensions brutes(LxLxH), mm	725x540x600	540x470x450	605x435x480
Poids net, kg	60	35	28
Poids brut, kg	63	37	30
Code-barres			



Moteurs Könnér & Söhnen® fiables, puissants et économiques, répondent aux normes de qualité européennes, y compris la norme environnementale moderne EURO 5.

CHARGEUR DE BATTERIE AUTOMATIQUE AVEC UNE PRISE SAE POUR CHARGER DES LIFEPO4, PLOMB-ACIDE AGM ET GEL

Le chargeur compact et facile à utiliser KS-B2A de la marque allemande Könnert & Söhne® possède trois modes de fonctionnement et est conçu pour charger des batteries LiFePo4, AGM, au plomb et gel avec une tension de 6 V et 12 V, ainsi que des batteries LiFePo4 avec une tension nominale de 12.8 V (4 cellules). Ces batteries sont utilisées dans les voitures, camionnettes légères, tracteurs, générateurs, fourgonnettes, maisons mobiles, bateaux à moteur, etc., avec une capacité allant jusqu'à 45 Ah.

KS-B2A	
Tension	6V/12V/12.8V
Mode de fonctionnement	6V/12V/STD/GEL/AGM/LiFePO4
Courant de sortie nominal	2A
Tension d'entrée nominale	230 V/50 Hz
Température de fonctionnement	-10°C +40°C
Accumulateur	jusqu'à 45 Ah
Longueur du câble	1.8 m
Dimensions nettes (LxLxH)	92.5×65×35 mm
Poids net	0.3 kg



Ce chargeur automatique est conçu pour être utilisé à partir d'une alimentation électrique avec une tension nominale de 230V. Il possède un connecteur SAE sur le fil de charge, ce qui vous permet de changer le type de pinces crocodile ou d'anneau (fournis dans un ensemble), et à l'aide d'une buse spéciale fournie avec l'appareil, vous pouvez changer la polarité des fils.

Le chargeur de batterie automatique est protégé contre:

- ✓ la surchauffe
- ✓ le court-circuit
- ✓ la polarité inversée
- ✓ la surcharge



ACCESSOIRES K&S

Nous avons créé une gamme d'accessoires à part entière. Tous les produits présentés sont utiles, et parfois même nécessaires lors de l'utilisation de nos équipements. Une ligne de vêtements de marque est également à votre attention. Tous les produits présentés peuvent être utilisés à la fois pour les ventes et pour l'activité promotionnelle, motivant les clients et augmentant la fidélité.

JERRYCAN



	KS CAN 5	KS CAN 10
Plastique spécial antistatique		
Capacité	5 l	10 l
Dimensions	260x128x255 mm	330x165x300 mm



HUILE MOTEUR

Huile moteur semi-synthétique de haute qualité de Könnér & Söhnen® pour les moteurs à essence et diesel. Procurera une protection fiable de votre moteur, même à des chargements longs et extrêmes, augmentant ainsi considérablement sa durée de vie. L'utilisation de cette huile dans nos équipements garantit un fonctionnement long et ininterrompu.

Contient un ensemble d'additifs de pointe de la célèbre Infineum Corporation (Royaume-Uni).

Könnér & Söhnen® 10W-30	
Volume	1 l
Grade de qualité	API SL/CF
Viscosité	SAE 10W-30



ULTRA PERFORMANCE



HUILE DE TRANSMISSION

Réduit la friction dans les pièces mobiles, garantissant des performances et une efficacité maximale, minimise l'usure, en prolongeant la durée de vie de la transmission. Les additifs sélectionnés de manière optimale garantissent le bon fonctionnement du mécanisme et un transfert efficace de puissance, protège de manière fiable des dépôts de calamine, de boue et de rouille. Réduit le bruit et les vibrations pendant le fonctionnement.

KS GEAR OIL 80W-90	
Volume	1 l
Grade de qualité	API GL-5
Viscosité	SAE 80W-90



LE STABILISATEUR D'ESSENCE



KS G-STAB 60

Le stabilisateur d'essence Könnér & Söhnen® ULTRA Performance Series

Volume	250 ml
Dosage	50 ml d'additif pour 40-60 litres de carburant



- ✓ Conserve la qualité d'origine du carburant pendant le stockage
- ✓ Protège la pompe à essence électrique contre la corrosion et l'usure même si de l'humidité pénètre dans le système

- ✓ Préserve de manière fiable le système de carburant pendant les heures d'inactivité
- ✓ Assure un démarrage facile du moteur après le stockage

Verres en polycarbonate



KS GL-1

Verres de protection en polycarbonate	1 pcs.
---------------------------------------	--------



Gants de protection



KS GLOVES L

100% vrai cuir + textile

Protection fiable des mains contre les lésions mécaniques



Casquette

CAP KS

De couleur	gris
------------	------



T-shirt KS

Pour homme (M, L, XL) Pour femme (S)



Polo KS

Pour homme (M, L, XL)



RAGLAN KS

Pour homme (M, L, XL)



Allemagne

DIMAX International GmbH
 info@dimaxgroup.de
 koenner-soehnen.com/de

Pologne

DIMAX International Poland Sp. z o.o.
 info.pl@dimaxgroup.de
 koenner-soehnen.com/pl

Ukraine

ТОВ "Техно Трейд КС"
 sales@ks-power.com.ua
 koenner-soehnen.com/ua

France

info.fr@dimaxgroup.de
 koenner-soehnen.com/fr

Espagne

info.es@dimaxgroup.de
 koenner-soehnen.com/es

Roumanie

info.ro@dimaxgroup.de
 koenner-soehnen.com/ro

Etats-Unis

admin.us@dimaxgroup.de
 koenner-soehnen.com/en-us

Grande Bretagne

support.uk@dimaxgroup.de
 koenner-soehnen.com/en-gb

BUREAUX DE LA SOCIÉTÉ 

REPRÉSENTATIONS OFFICIELLES 

PRODUITS DISPONIBLES 

