

**Koniecznle zapoznaj się
przed rozpoczęciem pracy!**

Instrukcja obsługi
(instrukcja oryginalna)



Robot koszący

KS 22RLM

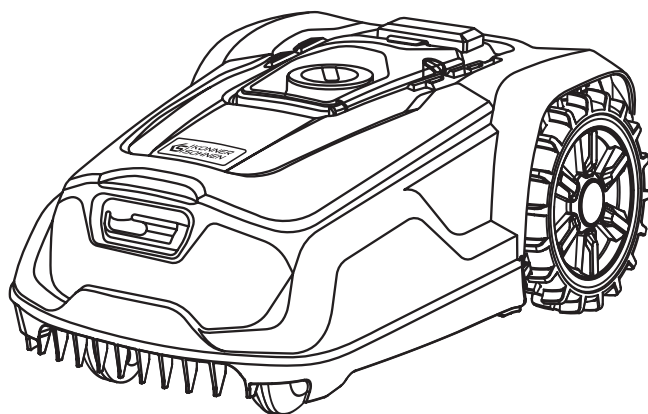



Dziękujemy za wybór produktów **Könnér & Söhnen®**. Niniejsza instrukcja zawiera krótki opis środków bezpieczeństwa, użytkowania i konfiguracji. Bardziej szczegółowe informacje można znaleźć i zapoznać się na stronie oficjalnego producenta w sekcji Wsparcie pod linkiem: **konner-sohnen.com/manuals**

Możesz także przejść do sekcji Wsparcie i pobrać instrukcję, skanując kod QR lub na stronie oficjalnego importera **Könnér & Söhnen®** pod adresem : **www.konner-sohnen.com/pl**



*Konieczn*ie* zapoznaj się przed rozpoczęciem pracy!*

Producent produktów **Könnér & Söhnen®** może wprowadzić pewne zmiany, które mogą nie zostać odzwierciedlone w niniejszej instrukcji, a mianowicie:

- producent zastrzega sobie prawo do wprowadzania zmian w projekcie, wyposażeniu i konstrukcji produktu.
- obrazy i rysunki w instrukcji obsługi mają charakter schematyczny i mogą różnić się od rzeczywistych komponentów i napisów na produktach.

Na końcu instrukcji znajdują się informacje kontaktowe, z których możesz skorzystać w przypadku problemów. Wszystkie informacje zawarte w niniejszej instrukcji obsługi są aktualne w momencie drukowania. Aktualną listę centrów serwisowych można znaleźć na stronie oficjalnego importera pod linkiem **www.konner-sohnen.com**



UWAGA – OSTROŻNIE!



Niedostosowanie się do zaleceń oznaczonych tym znakiem spowoduje poważne obrażenia ciała operatora lub osób postronnych.



WAŻNE!



Ważne informacje dotyczące korzystania z urządzenia.

OGÓLNE INSTRUKCJE BEZPIECZEŃSTWA

1



UWAGA – OSTROŻNIE!



To urządzenie może spowodować poważne obrażenia w przypadku niewłaściwego użytkowania. Aby uniknąć urazów osobistych i uszkodzeń mienia, przeczytaj i przestrzegaj następujących instrukcji bezpieczeństwa i zapoznaj się ze wszystkimi elementami sterowania.



WAŻNE!



Uważnie przeczytaj instrukcję obsługi. Zachowaj instrukcję do późniejszego zapoznania się z nią.

PRZYGOTOWANIE

- To urządzenie nie jest przeznaczone do użytku przez dzieci, osoby o ograniczonych zdolnościach fizycznych, sensorycznych, umysłowych, czy z niewystarczającym doświadczeniem lub wiedzą, oraz osoby nieznające instrukcji. Dzieci powinny być nadzorowane, aby nie bawiły się urządzeniem. Czyszczenie i konserwacja nie mogą być wykonywane przez dzieci.
- Nigdy nie pozwól dzieciom lub osobie nieznającej tej instrukcji na używanie maszyny. Lokalne przepisy mogą ograniczać wiek operatora.
- Operator lub użytkownik jest odpowiedzialny za wszelkie wypadki lub urazy osobiste i/lub szkody materialne wyrządzone osobom trzecim lub ich mieniu.

- Sprawdź teren, na którym będzie używane urządzenie, i usuń wszelkie kamienie, patyki, druty lub inne obce przedmioty.
- Zawsze wykonaj wizualną inspekcję urządzenia przed jego użyciem. Nie używaj urządzenia, jeśli jego wyposażenie bezpieczeństwa, części jednostki tnącej lub śruby są, zużyte, uszkodzone lub jest ich brak. Uszkodzone narzędzia i śruby muszą być wymieniane tylko jako zestaw, aby zapobiec brakowi równowagi.
- Bądź ostrożny podczas używania urządzeń z kilkoma narzędziami tnącymi, ponieważ ruch jednego ostrza może prowadzić do obrotu innych ostrzy.
- Używaj tylko części zamiennych i akcesoriów dostarczanych i zalecanych przez producenta. Używanie części produkowanych przez osoby trzecie oraz nieoryginalnych skutkuje natychmiastową utratą roszczenia gwarancyjnego.
- Zapewnij prawidłowy montaż automatycznego systemu ochrony obwodu zgodnie z instrukcjami.

KORZYSTANIE Z URZĄDZENIA:



UWAGA – OSTROŻNIE!



Nie zbliżaj stóp ani rąk do obracających się części (lub pod nie) podczas pracy. Ryzyko urazu!



WAŻNE!



Przestrzegaj zasad ochrony przed hałasem oraz innych lokalnych przepisów.

- Robot koszący jest przeznaczony do automatycznej pielęgnacji trawnika. Używanie go do innych celów jest niedozwolone i może doprowadzić do wypadku lub prowadzić do uszkodzenia maszyny.
- Nigdy nie zostawiaj maszyny bez nadzoru, jeśli wiesz, że w pobliżu znajdują się zwierzęta, dzieci lub inne osoby. Dzieci muszą być trzymane z daleka od maszyny i obszaru koszenia podczas pracy kosiarki. Psy i inne zwierzęta domowe muszą być trzymane z daleka od maszyny i obszaru koszenia podczas pracy kosiarki.
- Unikaj pracy maszyną, gdy trawa jest mokra.
- Jeśli obce ciała dostaną się do narzędzi tnących, lub jeśli maszyna wydaje dziwne dźwięki lub wibruje w nietypowy sposób, natychmiast wyłącz zasilanie (STOP) i pozwól maszynie zatrzymać się. Odłącz maszynę od sieci i wykonaj następujące kroki przed ponownym włączeniem maszyny i jej obsługą:
 - Sprawdź maszynę pod kątem uszkodzeń;
 - wymień lub napraw wszystkie uszkodzone części;
 - sprawdź, czy są jakieś luźne części, dokręć je w razie potrzeby.
- Wyłącz urządzenie, poczekaj, aż ostrza się zatrzymają, i wyjmij baterię z urządzenia.
 - przed usunięciem zatoru;
 - przed sprawdzeniem, czyszczeniem czy konserwacją naprawą maszyny;
 - aby sprawdzić maszynę pod kątem uszkodzeń po dostaniu się obcego przedmiotu;
 - natychmiast sprawdzaj maszynę jeśli zaczyna wibrować w nietypowy sposób.
- Włącz silnik zgodnie z instrukcjami i tylko wtedy, gdy twoje stopy są w bezpiecznej odległości od narzędzi tnących.
- Włącz urządzenie ostrożnie zgodnie z tymi instrukcjami. Upewnij się, że twoje stopy są w wystarczającej odległości od obracających się ostrzy.
- Urządzenie nie może być podnoszone ani transportowane, gdy silnik pracuje.
- Nie pracuj z uszkodzonym lub niekompletnym urządzeniem czy urządzeniem przerobionym bez zgody producenta.

KONSERWACJA I PRZECHOWYWANIE:

- Przed rozpoczęciem czyszczenia, naprawy lub konserwacji, aktywuj urządzenie blokujące i zaparkuj robota koszącego na twardym i równym podłożu.
- Odłącz wtyczkę zasilacza od sieci przed przystąpieniem do jakiegokolwiek pracy na stacji dokującej i przewodzie obwodowym.
- Pozwól robotowi koszącemu ostygnąć przez około 5 minut przed przystąpieniem do jakiegokolwiek operacji konserwacyjnej.

- Upewnij się, że wszystkie nakrętki, śruby i wkręty są odpowiednio dokręcone, a urządzenie jest w dobrym stanie użytkowania.
- Sprawdź kosiarkę pod kątem uszkodzeń.
- Zleć wykonanie niezbędnych napraw fachowcu.
- Nie próbuj naprawiać urządzenia samodzielnie. Wszelkie prace nieopisane w tych instrukcjach mogą być wykonywane tylko przez autoryzowanych przedstawicieli serwisu wyznaczonych przez producenta.
- Używaj tylko akcesoriów i dysz zatwierdzonych do tej maszyny przez producenta lub technicznie identycznych części. W przeciwnym razie może istnieć ryzyko wypadków prowadzących do obrażeń osobistych lub uszkodzenia maszyny.
- Całą maszynę należy regularnie dokładnie czyścić. Nigdy nie przyskaj wodą (szczególnie przy użyciu myjek ciśnieniowych) na komponenty silnika, uszczelnienia, elementy elektryczne lub łożysko. Może to prowadzić do uszkodzeń i kosztownych napraw.
- Nie czyść maszyny pod bieżącą wodą (np. przy użyciu węża ogrodowego). Nie używaj agresywnych środków czyszczących. Mogą one uszkodzić tworzywa sztuczne i metale, co wpływa na bezpieczną pracę maszyny.
- Przechowuj urządzenie w suchym miejscu poza zasięgiem dzieci. Upewnij się, że maszyna jest chroniona przed nieautoryzowanym użyciem (np. przez dzieci). Przechowuj maszynę w dobrym stanie. Dokładnie wyczyść maszynę przed przechowywaniem (np. przerwą zimową). Pozwól maszynie ostygnąć przez około 5 minut przed przechowywaniem jej w zamkniętym pomieszczeniu.
- Obchodź się z urządzeniem ostrożnie. Trzymaj narzędzia ostre i czyste, aby móc pracować lepiej i bezpieczniej. Postępuj zgodnie z instrukcjami konserwacji.
- Zakładaj rękawice ochronne podczas wymiany ostrzy tnących.
- Wymień zużyte lub uszkodzone części ze względów bezpieczeństwa. Podczas ustawiania ostrzy uważaj, aby palce nie zostały przytraśnięte między obracającymi się ostrzami a nieruchomymi częściami maszyny.
- Upewnij się, że używane są tylko zatwierdzone przez producenta narzędzia tnące.

BEZPIECZEŃSTWO ELEKTRYCZNE

- Upewnij się, że napięcie sieciowe odpowiada informacjom na tabliczce znamionowej.
- Ten robot koszący jest wyposażony w kilka urządzeń bezpieczeństwa, aby zapewnić bezpieczną pracę i zapobiec niewłaściwemu użyciu.
- Trzymaj przewód zasilający z dala od narzędzi tnących podczas pracy. Ostrza tnące mogą uszkodzić przewód zasilający i doprowadzić do kontaktu z częściami pod napięciem.
- Nie używaj przewodu zasilającego do wyciągania wtyczki z gniazdka. Chronić przewód zasilający przed ciepłem, olejem i ostrymi krawędziami.
- Wyłącz urządzenie i wyjmij wtyczkę z gniazdka, jeśli przewód zasilający jest uszkodzony. Jeśli przewód tego urządzenia jest uszkodzony, musi być wymieniony przez producenta lub autoryzowany serwis lub przez osobę o podobnych kwalifikacjach, aby uniknąć zagrożeń.
- Nie podłączaj uszkodzonego przewodu zasilającego do źródła zasilania. Nie dotykaj uszkodzonego przewodu zasilającego, dopóki jest podłączony do źródła zasilania. Uszkodzony przewód zasilający może prowadzić do dotknięcia części pod napięciem.

SPECJALNE INSTRUKCJE BEZPIECZEŃSTWA DLA URZĄDZEŃ ZASILANYCH BATERIAMI:

- Upewnij się, że urządzenie jest wyłączone przed włożeniem akumulatora. Wkładanie akumulatora do włączonego narzędzia może prowadzić do wypadków.
- Po naciśnięciu czerwonego przycisku STOP na górze robota koszącego, maszyna natychmiast się zatrzymuje. Ostrze tnące zatrzymuje się po kilku sekundach, a na wyświetlaczu pojawia się odpowiedni komunikat. Podczas gdy komunikat jest aktywny, robot koszący nie może być sterowany i jest bezpieczny.
- Nie wystawiaj baterii na długotrwałe działanie bezpośredniego światła słonecznego i nie umieszczaj jej na kaloryferze. Ciepło uszkadza baterię i istnieje ryzyko wybuchu.
- Jeśli bateria jest ciepła, pozwól jej ostygnąć przed ładowaniem.
- Nie otwieraj baterii i unikaj mechanicznego uszkodzenia baterii. Istnieje ryzyko zwarcia, a opary mogą

wydobywać się na zewnątrz, powodując podrażnienia dróg oddechowych. Wyjdź na świeże powietrze i zwróć się o pomoc medyczną w przypadku dolegliwości.

- Nie używaj baterii nieodnawialnych. Urządzenie może zostać uszkodzone.
- Przechowuj baterię poza zasięgiem dzieci.
- Używaj lub przechowuj baterię w temperaturach od -10°C do maks. +50°C.
- Chronić baterię przed deszczem i wilgocią - nie zanurzaj jej w płynie. Nie wystawiaj baterii na działanie mikrofal lub wysokiego ciśnienia.
- Bateria może przeciekać z powodu niewłaściwego użycia - unikaj kontaktu! W przypadku przypadkowego kontaktu przemyj wodą. Skonsultuj się z lekarzem, jeśli płyn dostanie się do oczu. Wyciekający płyn z baterii może powodować podrażnienia skóry i oparzenia. Nie wkładaj żadnych przedmiotów do wentylacji baterii.

POPRAWNE KORZYSTANIE Z ŁADOWARKI

- Bateria jest przeznaczona wyłącznie do stałego montażu w robotach koszących. Jest tam optymalnie chroniona i ładowana, gdy robot koszący znajduje się na stacji dokującej. Nie wolno używać innej ładowarki. Użycie nieodpowiedniej ładowarki może prowadzić do niebezpieczeństwa z powodu porażenia prądem, przegrzania lub uwalniania się żrącego płynu z baterii.
- Przed każdym użyciem sprawdź ładowarkę, kabel i wtyczkę, a naprawy przeprowadzaj przez wykwalifikowany personel przy użyciu tylko oryginalnych części zamiennych. Nie używaj ładowarki, jeśli jest uszkodzona, i nie otwieraj jej samodzielnie. Zapewnia to, że bezpieczeństwo urządzenia.
- Upewnij się, że napięcie sieciowe odpowiada informacjom na tabliczce znamionowej ładowarki. Ryzyko porażenia prądem.
- Odłącz ładowarkę od sieci zasilającej przed zamknięciem lub otwarciem połączeń z elektronarzędziem. Zapewnia to, że akumulator i ładowarka nie zostaną uszkodzone.
- Unikaj mechanicznego uszkodzenia ładowarki. Może to prowadzić do wewnętrznych zwarcia.
- Jeśli przewód tego urządzenia jest uszkodzony, musi zostać wymieniony przez producenta, autoryzowany serwis lub przez osobę o podobnych kwalifikacjach, aby uniknąć zagrożeń.

RYZYKO RESZTKOWE

Zawsze będą istnieć pozostałe ryzyka, nawet jeśli używasz tego narzędzia zgodnie z instrukcjami. Następujące zagrożenia mogą wystąpić w związku z typem i konstrukcją tego elektronarzędzia:

- Ryzyko skaleczeń, jeśli nie są noszone odpowiednie rękawice.



UWAGA – OSTROŻNIE!



Podczas pracy to elektronarzędzie wytwarza pole elektromagnetyczne. W określonych okolicznościach to pole może negatywnie wpływać aktywnie lub pasywnie na implanty









medyczne. Aby zredukować ryzyko poważnych lub śmiertelnych obrażeń, użytkownicy noszący implanty medyczne muszą skonsultować się z lekarzem i producentem implantu przed obsługą maszyny.

SYMBOLE GRAFICZNE

2

SYMBOLE NA URZĄDZENIU

	Ostrożnie!
	Uważnie przeczytaj instrukcję obsługi.



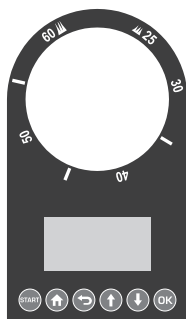





	Ryzyko urazu spowodowanego wyrzucanymi częściami.
	Trzymaj osoby znajdujące się w pobliżu z dala od kosiarki.
	Uwaga - ostre ostrza tnące! Trzymaj z dala od stóp i rąk. Ryzyko urazu! Wyłącz silnik przed dokonywaniem regulacji lub pracami czyszczącymi.
	Nie siadaj na urządzeniu.
	Nie używaj urządzenia podczas deszczu, nie kosć mokrej trawy.
	Niebezpieczeństwo porażenia prądem!
	Uwaga! Ryzyko urazu z powodu poruszających się ostrzy
	UWAGA - obracające się ostrza tnące.
	Trzymaj osoby znajdujące się w pobliżu i dzieci z dala od kosiarki.
	Ostrożnie! Ostrza kosiarki będą kontynuować ruch.
	Poziom mocy akustycznej LwA wskazany w dB.
	Urządzenia elektryczne nie mogą być wyrzucane z odpadami domowymi.
	Średnica koła tnącego
	Klasa ochrony III.





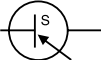

Regulacja
wysokości cięcia

Wyświetlacz oraz przyciski sterujące

SYMBOLE NA ZASILACZU

	Ostrożnie!
	Uważnie przeczytaj instrukcję obsługi.
	Jednostka zasilająca odłączana.
	Bezpiecznik urządzenia.
	Odporny na zwarcie, zamknięty transformator bezpieczeństwa.
	Zasilacz impulsowy.
	Klasa ochrony II.
	Urządzenia elektryczne nie mogą być wyrzucane z odpadami domowymi.
	Producent.

SYMBOLE GRAFICZNE NA STACJI ŁADUJĄCEJ

	Dioda LED miga na zielono: Uszkodzony lub nieprawidłowo podłączony przewód graniczny.
	Dioda LED świeci na czerwono: Ładowanie baterii.
	Dioda LED świeci na zielono: Bateria naładowana.
	Urządzenia elektryczne nie mogą być wyrzucane z odpadami domowymi.
	Wskaźnik zasięgu działania.

OGÓLNY WYGLĄD I ELEMENTY SKŁADOWE

3



WAŻNE!



Producent zastrzega sobie prawo do wprowadzania zmian w wyposażeniu, projektowaniu i konstrukcji wyrobów. Rysunki w instrukcji są schematyczne i mogą różnić się od rzeczywistych produktów.

Patrz aneks na stronie 104.

- | | | |
|---------------------------------|------------------------------|--------------------------------|
| 1. Pokrywa | 13. Haki | 24. Tuleja |
| 2. Przełącznik wyboru wysokości | 14. Zasilacz | 25. Gniazdo ładowania |
| 3. Przycisk START | 15. Wtyczka sieciowa | 26. Gniazdo kontaktowe + |
| 4. Przycisk DOM | 16. Wtyczka ładowania | 27. Gniazdo kontaktowe – |
| 5. Przycisk WSTECZ | 17. Stacja ładująca | 28. Diody LED |
| 6. Przycisk STRZAŁKA | 18. Zderzak stacji ładującej | 29. Rowek |
| 7. Przycisk OK | 19. Śruba | 30. Styki ładowania |
| 8. Uchwyt do przenoszenia | 20. Ostrze | 31. Wskaźnik zasięgu działania |
| 9. Przycisk STOP | 21. Płyta bazowa | 32. Komora baterii |
| 10. Wyświetlacz | 22. Jednostka ładująca | 33. Bateria |
| 11. Przewód graniczny | 23. Pokrywa | 34. Śruba mocująca ostrze |

ZAWARTOŚĆ DOSTAWY

4

Ostrożnie wyjmij urządzenie z opakowania i sprawdź, czy wszystkie wymienione poniżej części znajdują się w zestawie i czy są kompletne:

- | | |
|------------------------------|------------------------|
| – Kosiarka | – Bateria |
| – 170 m przewodu granicznego | – 6 gwoździ mocujących |
| – Stacja ładująca + 4 śruby | – 230 haków |
| – Zasilacz | – Instrukcja obsługi |

OPIS FUNKCJI

5

Kosiarka jest wyposażona w obrotowe narzędzie tnące równoległe do płaszczyzny cięcia. Posiada wysokowydajny silnik elektryczny, solidną obudowę z tworzywa sztucznego oraz wyłącznik bezpieczeństwa. Ponadto urządzenie ma regulację wysokości i łatwo toczące się koła.

Kosiarka może być opcjonalnie podłączana i sterowana za pomocą aplikacji Tuya Smart. Szczegółowe informacje o działaniu elementów obsługiwnych znajdują się w poniższych opisach.



iOS



Android



CHARAKTERYSTYKI TECHNICZNE

6

Kosiarka	KS 22RLM
Napięcie silnika	20V
Prędkość jazdy	1,2 km/godz
Prędkość obrotowa na biegu jałowym	3100 obr/min
Średnica koła tnącego	220 mm
Wysokość cięcia	25-65 mm
Nachylenie/maksymalne pochylenie	47% (25°)
Ostrze	3 szt. z obustronnymi ostrzami
Maks. obszar pracy	900 m ²
Czas koszenia na jednym ładowaniu baterii (4 Ah)	ok. 70 min*
Zalecany czas pracy (godziny) dziennie* 900 m²	16 godzin
Poziomy czas akustycznej (Lwa) gwarantowany/mierzony	66 dB (A)/61,1 dB(A), KwA = 1,88 dB
Wymiary brutto (D×S×W)	470×280×360 mm
Waga brutto/netto	18,0/9,0 kg
Typ ochrony	IPX4

Zasilacz	
Napięcie wejściowe	230 V, 50 Hz; 1,5 A
Napięcie wyjściowe	22 V; 2,5 A
Klasa ochrony	II
Typ ochrony	IP65
Maks. temperatura zewnętrzna	50 °C

Stacja ładowująca	
Napięcie wejściowe	22 V, 2,5 A
Napięcie wyjściowe	21 V, 2,4 A
Typ ochrony	IPX4
Waga	2,3 kg
Czas ładowania dla 21V 2Ah	ok. 60 min

PIERWSZE URUCHOMIENIE

7



WAŻNE!



Regularnie sprawdzaj teren trawnika pod kątem kamieni, gałęzi, drutów i przedmiotów, które mogą uszkodzić urządzenie i ostrza.

MONTAŻ I USTAWIENIE STACJI ŁADUJĄCEJ

1. Umieść jednostkę ładowającą (22) występnymi w płytę bazową (21) stacji ładowającej.
2. Naciśnij jednostkę ładowającą (22) w dół, aby była mocno osadzona w płycie bazowej.
3. Przymocuj jednostkę ładowającą (22) od spodu do płyty bazowej (21) za pomocą czterech dołączonych śrub.
4. Znajdź płaską powierzchnię w pobliżu gniazdko dla stacji ładowającej (17) z co najmniej 2 m przestrzeni z przodu i 1 m z tyłu.

Po położeniu i podłączeniu przewodu granicznego nadal trzeba przymocować stację ładowającą. Zapoznaj się z rozdziałem „Mocowanie stacji ładowającej”.



UWAGA!



Upewnij się, że stacja ładowująca (17) jest umieszczona w odpowiedniej odległości od stawów, basenów i schodów.



WAŻNE!



Zalecamy zainstalowanie dachu dla stacji ładowającej (17), aby chronić ją przed uszkodzeniami spowodowanymi przez warunki pogodowe.

INSTALACJA PRZEWODU GRANICZNEGO

Przed uruchomieniem kosiarki należy umieścić przewód graniczny (11) wokół obszaru trawnika, który ma być pokryty przez automatyczną kosiarkę. Możesz to zrobić w następujący sposób:

- Oznacz obszar trawnika za pomocą haków (13).
- Zakop przewód graniczny (11) w ziemi (maksymalna głębokość 5 cm).



UWAGA!



Kosiarka przekracza przewód graniczny o około 20–30 cm, zanim zawróci i poszuka nowej ścieżki. Zainstaluj przewód graniczny odpowiednio, aby uniknąć uszkodzeń.

Przy początkowej instalacji zalecamy oznaczenie przewodu granicznego (11) hakami (13) na wypadek potrzeby późniejszych poprawek.

- Obszar trawnika musi być otoczony jako pojedynczy zamknięty obszar (patrz rysunek 1).
- Wszelkie równoległe przewody graniczne (11) umieszczone w odległości co najmniej 10 cm są rozpoznawane przez kosiarkę jako przeszkoda i są omijane (patrz rysunek 2).

- Wszelkie równoległe przewody graniczne (11) w odległości 5 mm lub mniej nie są wykrywane przez kosiarkę i są przekraczane.
- Unikaj tworzenia kątów 90°. Zamiast tego podziel je na dwa kąty 45° (patrz rysunek 3).
- Czujniki kosiarki są w stanie wykryć i omijać stacjonarne i solidne przeszkody (ściany, meble ogrodowe itp.) większe niż 100 mm. Chroni wrażliwe przeszkody (np. klomby) na obszarze trawnika za pomocą przewodu granicznego (11).
- Zachowaj odległość co najmniej 1 m między otoczonymi przeszkodami. Obejmuj przeszkody, które nie spełniają tego minimalnego odstępu, jako pojedynczą przeszkodę (patrz rysunek 2).

**UWAGA!**

Upewnij się, że przewód graniczny (11) nie przecina się w żadnym punkcie. Może to prowadzić do usterek i awarii w działaniu kosiarki.

DRZEWA

Kosiarka wykrywa drzewa jako normalną przeszkodę. Jednak wystające korzenie mogą uszkodzić spód ostrza (20). Zalecamy używanie przewodu granicznego (11) również do oznaczenia drzew.

KAMIEŃ

- Usuń małe kamienie (niższe niż 100 mm) z obszaru trawnika. Mogą one uszkodzić urządzenie i ostrza (20).
- Kosiarka wykrywa kamienie (wyższe niż 100 mm) jako normalne przeszkody. Zalecamy używanie przewodu granicznego (11) również do oznaczenia kamieni.

NACHYLENIA/POCHYLENIA

Kosiarka jest w stanie przejechać po nachyleniach/pochyleniach pod górę do maks. 25° (47%). W odległości 1 m od przewodu granicznego nachylenie/pochylenie nie powinno przekraczać 5,7° (10%).

**UWAGA!**

Upewnij się, że zachowana jest odległość co najmniej 30 cm między przewodem granicznym (11) a przeszkodą na nachyleniu pod górę i co najmniej 40 cm na nachyleniu w dół.

STAWY/BASENY

Stawy i baseny, o ile to możliwe, powinny być otoczone przewodem granicznym (11) lub zaprojektowane tak, aby kosiarka nie mogła wjechać do wody. Może to poważnie uszkodzić elektronikę urządzenia.

ŚCIEŻKI/DROGI

Kosiarka może łatwo przekraczać ścieżki i drogi na poziomie gruntu.

Jeśli występują różnice wysokości między obszarem trawnika a ścieżką/drogą, otocz ścieżkę/drogę z bezpieczną odległością około 40 cm.

WĄSKIE PRZEJŚCIA

Wąskie przejścia na otoczonym obszarze trawnika powinny mieć co najmniej 1,2 m szerokości i nie więcej niż 8 m długości (patrz rysunek 4).

**NOTATKA**

Szerokość 1,2 m odnosi się do odległości przewodu granicznego. Przewód graniczny jest przekraczany przez kosiarkę o 0,2 m po obu stronach podczas koszenia.

PODŁĄCZANIE STACJI ŁADUJĄCEJ DO ZASILACZA

1. Podłącz zasilacz (14) do stacji ładującej (17) za pomocą wtyczki ładowania (16) i gniazda ładowania (25).
2. Przykręć tuleję (24) wokół połączenia, aby chronić je przed wilgocią.

PODŁĄCZANIE PRZEWODU GRANICZNEGO DO STACJI ŁADUJĄCEJ

1. Odizoluj około 10-15 mm z obu końców przewodu granicznego (11) za pomocą nożyc do kabli.
2. Podnieś pokrywę (23) do góry.
3. Podłącz koniec przewodu granicznego (11), który odchodzi od prądu i otacza koszony trawnik, do gniazda kontaktowego (27) oznaczonego (-).

- Przeprowadź drugi koniec przewodu granicznego (11) przez rowek (29) pod stacją ładującą (17).
- Podłącz ten koniec przewodu do gniazda kontaktowego (26) oznaczonego (+).
- Podłącz wtyczkę sieciową (15) do źródła zasilania.
- Sprawdź diodę LED (28) na stacji ładującej.

Jeśli dioda LED (28) świeci na zielono, oznacza to, że przewód graniczny (11) jest poprawnie podłączony do stacji ładującej (17).



NOTATKA



Pozostaw dodatkowe ok 0,5 do 1 m kabla na poprawki podczas instalacji przewodu granicznego (11).



UWAGA!



Nie umieszczaj „wystających” resztek przewodu granicznego razem. Może to prowadzić do usterek i awarii w działaniu kosiarki.

MOCOWANIE STACJI ŁADUJĄCEJ

Zabezpiecz stację ładującą i zderzak stacji ładującej (18) za pomocą gwoździ mocujących (12).

Zderzak stacji ładującej (18) jest przymocowany do boku stacji ładującej poza ograniczonym obszarem trawnika.

Wskaźnik zasięgu działania (31) na stacji ładującej musi znajdować się wewnątrz ograniczonego obszaru trawnika.

WKŁADANIE/WYMIANA BATERII



UWAGA!



Podczas wymiany baterii: Wyłącz urządzenie i poczekaj, aż ostrza się zatrzymają. Istnieje ryzyko urazu.



UWAGA – OSTROŻNIE!



Istnieje ryzyko urazu z powodu wycieku płynu z baterii, jeśli bateria jest uszkodzona! W przypadku kontaktu z oczami lub skórą, przemyj dotknięte miejsca wodą lub neutralizatorem i zasięgnij porady lekarskiej.

- Przewróć kosiarkę do góry nogami.
- Otwórz komorę baterii (32), odkręcając 4 śruby na spodzie urządzenia.
- W razie potrzeby wyjmij baterię (33).
- Włóż naładowaną baterię.
- Ponownie zamknij komorę baterii (32).

OBSŁUGA

8

WŁĄCZANIE KOSIARKI

- Naciśnij i przytrzymaj przycisk START (3) przez około 3 sekundy, aż wyświetlacz (10) zaświeci się.
- Ustaw pożądaną język. Wybierz za pomocą przycisków strzałek (6) i potwierdź wybór przyciskiem OK (7).
- Ustaw datę i godzinę za pomocą przycisków strzałek (6).

Potwierdź wybór przyciskiem OK (7). Poszczególne pozycje można nawigować za pomocą przycisku OK (7) (połmierz w prawo).



NOTATKA



Prawidłowe ustawienie daty i godziny jest wymagane, aby zapewnić poprawną funkcję ustawień czasu pracy.

- Wprowadź 4-cyfrowy PIN (ustawienie fabryczne “1111”). Informacje o tym, które przyciski odpowiadają za wprowadzanie PIN-u, znajdziesz w rozdziale “Ustawienia”.



NOTATKA



Zmień hasło ustawione fabrycznie po pierwszym uruchomieniu, patrz rozdział „Zmiana PIN-u”.

5. Naciśnij przycisk OK (7), aby wejść do głównego menu.
Kosiarka jest teraz w trybie gotowości.

USTAWIANIE JĘZYKA

1. W razie potrzeby otwórz pokrywę (1).
2. Odblokuj wyświetlacz (10) za pomocą 4-cyfrowego PIN-u (ustawienie fabryczne „1111”).
3. Naciśnij przycisk OK (7), aby wejść do głównego menu.
4. Użyj przycisków strzałek (6) do wyboru „Ustawienia”.
5. Potwierdź wybór przyciskiem OK (7).
6. Użyj przycisków strzałek (6) do wyboru „Język”.
7. Potwierdź wybór przyciskiem OK (7).
8. Użyj przycisków strzałek (6) do wyboru pożądanego języka.
9. Potwierdź wybór przyciskiem OK (7).
10. Wróć do głównego menu przyciskiem wstecz (5).

WŁĄCZANIE I WYŁĄCZANIE

Włączanie kosiarki

1. Naciśnij i przytrzymaj przycisk START (3) przez około 3 sekundy, aż wyświetlacz (10) zaświeci się.
2. Wprowadź 4-cyfrowy PIN (ustawienie fabryczne “1111”). Informacje o tym, które przyciski odpowiadają za wprowadzanie PIN-u, znajdziesz w rozdziale “Ustawienia”.
3. Naciśnij przycisk OK (7), aby wejść do głównego menu.
Kosiarka jest teraz w trybie gotowości.



NOTATKA



Jeśli kosiarka jest w trybie gotowości lub ładowania, naciśnij raz przycisk START (3), aby rozpocząć koszenie. Kosiarka nie rozpocznie pracy, dopóki pokrywa (1) nie zostanie zamknięta.

Jeśli wprowadzisz błędny PIN:

Poczekaj około 3 sekund lub naciśnij przycisk OK (7), aby móc ponownie wprowadzić PIN.
Jeśli trzy razy pod rząd wprowadzisz błędny PIN, ekran zostanie zablokowany na 15 sekund. Za każdym kolejnym błędnym wprowadzeniem PIN-u czas blokady ulega podwojeniu.

WYŁĄCZANIE KOSIARKI

Naciśnij i przytrzymaj przycisk START (3) przez około 3 sekundy.

Kosiarka zatrzymuje się, jeśli:

- naciśnięty zostanie przycisk STOP (9);
- naciśnięty zostanie przycisk START (3) na 3 sekundy;
- podniesiona zostanie pokrywa (1);
- kosiarka straci sygnał przewodu granicznego i nie odnajdzie go ponownie w ciągu 5 minut kosiarka przekroczy przewód graniczny podczas koszenia;
- kosiarka utknie między przeszkodami i potrzebuje więcej niż 10 sekund, aby znaleźć wyjście;
- kosiarka zostanie podniesiona.

KOSZENIE

1. Otwórz pokrywę (1).
2. Odblokuj wyświetlacz (10) za pomocą 4-cyfrowego PIN-u (ustawienie fabryczne “1111”).

Gdy kosiarka jest w stacji ładującej i ładuje się:

3. Naciśnij raz przycisk START (3).

- Jeśli poziom naładowania baterii wynosi ponad 70%, wyświetlacz pokazuje „Zamknij pokrywę, aby rozpocząć”. Zamknij pokrywę (1), a kosiarka automatycznie rozpocznie koszenie.
- Jeśli poziom naładowania baterii jest mniejszy niż 70%, wyświetlacz pokazuje „Niski poziom baterii” po 2 sekundach. Kosiarka ładuje się, aż poziom naładowania baterii osiągnie 90%, a następnie automatycznie rozpoczyna koszenie.

Gdy kosiarka jest w trybie gotowości:

3. Naciśnij raz przycisk START (3).

- Jeśli poziom naładowania baterii wynosi ponad 30%, wyświetlacz pokazuje „Zamknij pokrywę, aby rozpocząć”. Zamknij pokrywę (1), a kosiarka automatycznie rozpocznie koszenie.
- Jeśli poziom naładowania baterii jest mniejszy niż 30%, wyświetlacz pokazuje „Niski poziom baterii” po 2 sekundach. Kosiarka przemieszcza się do stacji ładującej.



NOTATKA



W zależności od charakterystyki trawy (wysokości, gęstości), robot kosiarka dostosowuje swoją prędkość koszenia, aby zapewnić dobry wynik.

POWRÓT DO STACJI ŁADUJĄCEJ

Gdy urządzenie jest w trybie gotowości, naciśnij i przytrzymaj przycisk DOM (4) przez około 3 sekundy. Wyświetlacz (10) pokazuje „Zamknij pokrywę, aby rozpocząć”. Zamknij pokrywę (1), a kosiarka przemieszcza się do stacji ładującej. Następnie zaczyna tam się ładować.

USTAWIENIA

9

Kosiarka ma następujące opcje ustawień, które możesz zmienić za pomocą panelu sterowania, jeśli chcesz zmienić ustawienia fabryczne.

Przycisk na panelu sterowania	Nazwa	Numer do wprowadzania PIN	Funkcje
	Przycisk DOM (4)	1	Naciśnij w trybie gotowości, aby robot powrócił do stacji ładującej
	Przycisk strzałki (6)	2	Przesuń wybór/kursor w górę w interfejsie menu; Zwiększ cyfrę podczas ustawiania parametrów
	Przycisk strzałki (6)	3	Przesuń wybór/kursor w dół w interfejsie menu Zmniejsz cyfrę podczas ustawiania parametrów
	Przycisk OK (7)	4	Potwierdź ustawienie Wywołaj interfejs wprowadzania PIN po zakończeniu błędu Wywołaj następne menu Potwierdzenie przejścia z głównego menu do następnego poziomu menu
	Przycisk wstecz (5)		Powrót do poprzedniego menu Anuluj następne zadanie

MENU NA WYŚWIETLACZU

Menu główne	Poziom menu 2	Poziom menu 3
Tryb punktowy		
Ustawienie	Język	
	Data i godzina	
	Tryb deszczu	
	Czas pracy	
	Ustaw Wi-Fi	
	Zmień PIN	

Menu główne	Poziom menu 2	Poziom menu 3
Ustawienie	Informacja	Dziennik błędów
		Dziennik pracy
		Informacje o urządzeniu
	Zestaw fabryczny	
	Kontrola wersji	
Harmonogram		
Obszary drugorzędne		

OBJAŚNIENIE KOMUNIKATÓW (STANU) NA WYŚWIETLACZU

Panel sterowania	Wyjaśnienie
Tryb gotowości	Kosiarka jest w trybie gotowości, brak komunikatów o błędach
Wprowadź PIN	Wskazówka, aby wprowadzić PIN
Ładowanie	Kosiarka ładuje się
Koszenie	Kosiarka kosi
Automatyczne koszenie	Kosiarka kosi automatycznie
Tryb punktowy	Kosiarka kosi określony obszar
Zakończono koszenie w punkcie ustalonym	Koszenie zakończone w trybie "punktowym"
Powrót	Kosiarka w drodze powrotnej do stacji ładowania
Wstrzymano	Kosiarka w stanie paazy spowodowanej przez: – Naciśnięcie przycisku STOP – Naciśnięcie przycisku "Pauza" w aplikacji
Awaryjne zatrzymanie	Naciśnięto przycisk STOP (9)
Naładować do pracy	Kosiarka się ładuje
Aktualizowanie	Wykonaj niezbędne/w toku oprogramowanie sprzętowe
Niski poziom baterii, naładować do pracy	Poziom naładowania baterii nie spełnia minimalnych wymagań na początku pracy: 70% dla automatycznego koszenia 30% dla koszenia w punkcie ustalonym (tryb punktowy)
Aktualnie pada deszcz, powrót	Wykryto aktywację czujnika deszczu
Zamknij pokrywę, aby rozpocząć	Prośba o zamknięcie pokrywy (1)
Naładować do pracy wstrzymane	Ładowanie zostało przerwane (np. ręcznie lub z powodu awarii zasilania)
Praca przerwana, proszę spróbować ponownie	Automatyczne koszenie zostało przerwane (np. naciśnięto przycisk STOP (9), pokrywa (1) została otwarta)
Umieść wewnątrz granicy i spróbuj ponownie	Prośba o umieszczenie kosiarki wewnątrz obszaru wyznaczonego przez kabel graniczny
Kontynuować pracę?	Naciśnij przycisk OK (7), aby kontynuować pracę, lub naciśnij przycisk Wstecz (5)
Błędnie ustawiony czas	Ustaw Popraw czasu
Naładować do pracy wstrzymane	Proces ładowania został przerwany, przyczyna do sprawdzenia na miejscu
Zamknij pokrywę, aby rozpocząć	Zamknij pokrywę (1)
Aktualna praca została zatrzymana	Proces pracy został przerwany, sprawdź przyczynę na miejscu.
Niskie napięcie baterii	Poziom naładowania baterii nie spełnia minimalnych wymagań na początku pracy: 70% dla automatycznego koszenia 30% dla koszenia w punkcie ustalonym (tryb punktowy). Umieść kosiarkę w stacji ładowania lub poczekaj na zakończenie procesu ładowania, lub kosiarka samodzielnie powróci do stacji ładowania.
Niska bateria, naładuj, aby kontynuować pracę	
Niskie napięcie baterii, wróć do stacji	
Brak sygnału pętli	Sprawdź poprawność instalacji linii granicznej i popraw ją, jeśli to konieczne. Umieść kosiarkę wewnątrz granicy i uruchom ją ponownie.
Brak sygnału, proszę najpierw skonfigurować pętlę	
Utracono sygnał pętli	
Kosiarka została zablokowana! Czekaj...	Poczekaj, aż obecnie wykonywany proces zostanie zakończony
Nieprawidłowy PIN, spróbuj ponownie	Wprowadź PIN ponownie
Umieść wewnątrz granicy i spróbuj ponownie	Umieść kosiarkę wewnątrz granicy i uruchom ją ponownie
Kosiarka jest na zewnątrz	

Panel sterowania	Wyjaśnienie
Proszę zrestartować, aby rozpocząć aktualizację oprogramowania	Uruchom ponownie kosiarkę
Praca przerwana, proszę spróbować ponownie	
Aktywowano czujnik deszczu	Aktywowano czujnik deszczu
Kosiarka jest w stacji	Kosiarka jest w stacji
Kosiarka nie jest w stacji	Kosiarka nie jest w stacji, Jeśli konieczne, umieść kosiarkę w stacji
Naciśnij klawisz "START", aby rozpocząć	Naciśnij przycisk START (3)
Czas trwania co najmniej 30 minut	Wskaźnik czasu potrzebnego
Szukanie sygnału...	Kosiarka poszukuje sygnału
Kopiowanie pliku, proszę czekać	Proszę czekać na proces kopiowania
Proszę wyłączyć	Wyłącz kosiarkę
Aktualizacja nieudana	Jeśli konieczne, przeprowadź procedurę aktualizacji ponownie
Błąd	Zobacz rozdział "Odczyt dziennika pracy i błędów"
Zatrzymanie silnika tnącego	Zobacz rozdział "Usuwanie blokad"; Sprawdź ostrza pod kątem obcych przedmiotów/uszkodzeń; w razie potrzeby skontaktuj się z producentem (patrz "Centrum Serwisowe")
Zatrzymanie lewego silnika	
Proszę wymienić baterię	Wymień baterię
Nienormalne działanie baterii	
Uszkodzona bateria	
Zbyt niska temperatura baterii (rozładowanie)	
Wysokie napięcie baterii	Zbyt wysokie napięcie baterii
Wysoka temperatura baterii	Bateria ma zbyt wysoką temperaturę
Wysoki prąd ładowania	Anuluj proces ładowania, sprawdź prąd wejściowy
Wysokie napięcie ładowania	Anuluj proces ładowania, sprawdź napięcie wejściowe
Wysoka temperatura	Anuluj proces ładowania
Kosiarka podniesiona	Kosiarka została podniesiona
Kosiarka przewrócona	Ustaw kosiarkę w pozycji pionowej i uruchom ponownie
Kosiarka uwięziona	Oczyść kosiarkę i uruchom ponownie
Kosiarka przechylona	Ustaw kosiarkę w pozycji pionowej i uruchom ponownie
Przekroczenie temperatury silnika	Wyłącz kosiarkę i pozostaw ją na chwilę, aby ostygła
Błąd silnika	Skontaktuj się z producentem (patrz „Centrum serwisowe”)
Rozłączenie czujnika EM	
Awaria czujnika Halla	
Błąd sprzętowy	
Nadmierne obciążenie	
Nienormalne ładowanie	
Błąd rozładowania baterii	
Błąd jednostki pomiarowej inercji (IMU)	
Rozłączenie silnika	
Błąd czujnika Halla silnika	
Przeciążenie silnika	
Zatrzymanie silnika	
Zatrzymanie prawego silnika	
Awaria czujnika deszczu	
Awaria czujnika pętli	

TRYB PUNKTOWY / KOSZENIE W PUNKCIE USTALONYM

Ta funkcja umożliwiła koszenie trawników, które są zazwyczaj z meblami ogrodowymi, sprzętem do zabawy lub podobnymi rzeczami.

1. Umieść kosiarkę na docelowym obszarze trawnika.

2. Jeśli to konieczne, otwórz pokrywę (1).
3. Odblokuj wyświetlacz (10) za pomocą 4-cyfrowego PIN-u (ustawienie fabryczne to "1111").
4. Naciśnij przycisk OK (7), aby wejść do głównego menu.
5. Wybierz "Tryb punktowy" za pomocą przycisków strzałek (6). Na wyświetlaczu pojawi się komunikat "Zamknij pokrywę, aby rozpocząć".
6. Zamknij pokrywę (1), a kosiarka rozpocznie koszenie w ustalonym punkcie.
Kosiarka kosi w kierunku przeciwnym do ruchu wskazówek zegara i przełącza się na "Automatyczne koszenie" po osiągnięciu promienia koszenia 1 m lub 3,5 minutach koszenia.
Jeśli kosiarka napotka przeszkodę, zatrzyma się, na wyświetlaczu pojawi się informacja o zatrzymaniu koszenia, a kosiarka przejdzie w tryb gotowości.
Gdy kosiarka uderzy w kabel graniczny (11), będzie kontynuować koszenie w przeciwnym kierunku spiralnym.
Jeśli kosiarka znajduje się poza kablem granicznym (11) lub na stacji ładowania i wybierzesz "Tryb punktowy", na wyświetlaczu pojawi się komunikat "Umieść wewnątrz granicy i spróbuj ponownie". Umieść kosiarkę wewnątrz obszaru wyznaczonego przez kabel graniczny (11) oraz obok stacji ładowania, a następnie uruchom ponownie "Tryb punktowy".

**NOTATKA**

Jeśli poziom naładowania baterii wynosi mniej niż 30%, po 2 sekundach na wyświetlaczu pojawi się komunikat „Niskie napięcie baterii”. Naładuj kosiarkę przed rozpoczęciem koszenia w trybie punktowym.

USTAWIANIE DATY I GODZINY

1. W razie potrzeby otwórz pokrywę (1).
2. Odblokuj wyświetlacz (10) za pomocą 4-cyfrowego PIN-u (ustawienie fabryczne to "1111").
3. Naciśnij przycisk OK (7), aby przejść do głównego menu.
4. Użyj przycisków strzałek (6), aby wybrać "Ustawienia".
5. Potwierdź wybór przyciskiem OK (7).
6. Użyj przycisków strzałek (6), aby wybrać "Data i czas".
7. Potwierdź wybór przyciskiem OK (7).
8. Zmień datę i czas za pomocą przycisków strzałek (6). Poszczególne pozycje można nawigować przyciskiem OK (7) (pomiń prawo).
Poprawne ustawienie daty i czasu jest wymagane, aby zapewnić prawidłowe działanie ustawień czasu pracy.

USTAWIANIE CZUJNIKA DESZCZU**UWAGA – OSTROŻNIE!**

Nigdy nie używaj kosiarki podczas burzy i pamiętaj o odłączeniu stacji ładującej od sieci.

Jeśli czujnik deszczu jest włączony, kosiarka powraca do stacji ładowania podczas opadów deszczu.

1. W razie potrzeby otwórz pokrywę (1).
2. Odblokuj wyświetlacz (10) za pomocą 4-cyfrowego PIN-u (ustawienie fabryczne to "1111").
3. Naciśnij przycisk OK (7), aby przejść do głównego menu.
4. Użyj przycisków strzałek (6), aby wybrać "Ustawienia".
5. Potwierdź wybór przyciskiem OK (7).
6. Użyj przycisków strzałek (6), aby wybrać "Tryb deszczowy".
7. Potwierdź wybór przyciskiem OK (7).
8. Aby wyłączyć czujnik deszczu, wybierz "Wyłącz" i potwierdź wybór przyciskiem OK (7). Aby włączyć czujnik deszczu, wybierz "Włącz" i potwierdź wybór przyciskiem OK (7).
Wybierz czas w minutach, po których kosiarka powinna ponownie rozpocząć pracę po opadach deszczu. Zdecyduj także, czy kosiarka powinna dokończyć pracę spowodowaną deszczem. Potwierdź każdy wybór przyciskiem OK (7).
9. Powróć do głównego menu za pomocą przycisku wstecz (5).



NOTATKA



Odradzamy uruchamianie kosiarki podczas deszczu.

USTAWIANIE CZASÓW PRACY

1. W razie potrzeby otwórz pokrywę (1).
2. Odblokuj wyświetlacz (10) za pomocą 4-cyfrowego PIN-u (ustawienie fabryczne to „1111”).
3. Naciśnij przycisk OK (7), aby przejść do głównego menu.
4. Użyj przycisków strzałek (6), aby wybrać „Ustawienia”.
5. Potwierdź wybór przyciskiem OK (7).
6. Użyj przycisków strzałek (6), aby wybrać „Czas pracy”.
7. Potwierdź wybór przyciskiem OK (7).
8. Wybierz pożądany czas pracy za pomocą przycisków strzałek. Ustawiasz czas pracy w pełnych godzinach na dzień.
9. Potwierdź wybór przyciskiem OK (7).
10. Powróć do głównego menu za pomocą przycisku wstecz (5).

Gdy osiągnięty zostanie ustawiony czas pracy na dzień, kosiarka automatycznie wraca do stacji ładowania. Rozszerzenie czasu pracy podczas przerw spowodowanych deszczem można ustawić bezpośrednio za pomocą kosiarki, patrz rozdział „Ustawianie czujnika deszczu”, lub za pośrednictwem aplikacji Tuya Smart: Ustawienia > Czujnik Deszczu.

PODŁĄCZANIE KOSIARKI DO SIECI WLAN

1. W razie potrzeby otwórz pokrywę (1).
2. Odblokuj wyświetlacz (10) za pomocą 4-cyfrowego PIN-u (ustawienie fabryczne to „1111”).
3. Naciśnij przycisk OK (7), aby przejść do głównego menu.
4. Użyj przycisków strzałek (6), aby wybrać „Ustawienia”.
5. Potwierdź wybór przyciskiem OK (7).
6. Użyj przycisków strzałek (6), aby wybrać „Ustawienia WiFi”.
7. Za pomocą smartfona połącz się z kosiarką przez aplikację Tuya Smart.

Zobacz rozdział „Połączenie urządzenia z aplikacją Tuya Smart”.

ZMIANA PIN-U

1. W razie potrzeby otwórz pokrywę (1).
2. Odblokuj wyświetlacz (10) za pomocą 4-cyfrowego PIN-u (ustawienie fabryczne to „1111”).
3. Naciśnij przycisk OK (7), aby przejść do głównego menu.
4. Użyj przycisków strzałek (6), aby wybrać „Ustawienia”.
5. Potwierdź wybór przyciskiem OK (7).
6. Użyj przycisków strzałek (6), aby wybrać „Zmiana PIN-u”.
7. Potwierdź wybór przyciskiem OK (7).
8. Wprowadź stary 4-cyfrowy PIN. Jeśli wprowadziłeś PIN nieprawidłowo, użyj przycisku wstecz (5), aby powrócić do wprowadzania PIN-u.
9. Teraz wprowadź nowy PIN.
10. Potwierdź nowy PIN, wprowadzając go ponownie. Jeśli wprowadziłeś PIN nieprawidłowo, wróć do wprowadzania PIN-u za pomocą przycisku wstecz (5) i powtórz kroki 8 i 9.
11. Udana zmiana zostanie potwierdzona komunikatem „Sukces!” na wyświetlaczu (10). Powróć do głównego menu za pomocą przycisku wstecz (5).

USTAWIANIE/USUWANIE HARMONOGRAMU

10

USTAWIANIE HARMONOGRAMU

1. W razie potrzeby otwórz pokrywę (1).
2. Odblokuj wyświetlacz (10) za pomocą 4-cyfrowego PIN-u (ustawienie fabryczne to „1111”).
3. Naciśnij przycisk OK (7), aby przejść do głównego menu.

4. Użyj przycisków strzałek (6), aby wybrać „Harmonogram”.
5. Wybierz dzień, który chcesz ustawić (pon., wt., śr., czw., pt., sob., nd.) za pomocą przycisków strzałek (6).
6. Naciśnij przycisk OK, aby wejść do ustawień dla danego dnia.
7. Wybierz godzinę rozpoczęcia i zakończenia za pomocą przycisków strzałek (6). Na dzień można ustawić dwie określone godziny koszenia.
8. Naciśnij przycisk OK (7), aby potwierdzić, a wybór powróci do kolejnego dnia. Jeśli chcesz ustawić tylko jedną porę koszenia, wróć do wybranego dnia lub do głównego menu za pomocą przycisku wstecz (5).
9. Powtórz kroki 5.-8., aby wybrać okresy koszenia dla każdego dnia tygodnia.
10. Naciśnij przycisk OK (7), aby potwierdzić wynik tego ustawienia.

USUWANIE HARMONOGRAMU

1. Przesuń wybór za pomocą przycisków strzałek (6) do „Alie” (góra, lewy róg).
2. Przytrzymaj przycisk wstecz (5), aby usunąć cały harmonogram na dany tydzień.

USTAWIANIE OBSZARÓW DODATKOWYCH

1. W razie potrzeby otwórz pokrywę (1).
2. Odblokuj wyświetlacz (10) za pomocą 4-cyfrowego PIN-u (ustawienie fabryczne to „1111”).
3. Naciśnij przycisk OK (7), aby przejść do głównego menu.
4. Użyj przycisków strzałek (6), aby wybrać „Obszary dodatkowe”.
5. Naciśnij przycisk OK, aby wybrać obszar dodatkowy (Obszary). Wybierz początkową odległość „Odległość (dst)m” i procentowy udział „Procent(pct)%” obszaru do skoszenia za pomocą przycisków strzałek (6) i naciśnij przycisk OK, aby potwierdzić. Po wyborze automatycznie wrócisz do widoku obszarów dodatkowych.
6. Powtórz krok 5, aby zakończyć ustawianie każdego obszaru dodatkowego (Obszarów).
7. Naciśnij przycisk OK (7), aby potwierdzić wynik ustawienia.

Kosiarka przebywa odległość „Odległość (dst)m”, jaką określiłeś wzdłuż kabla granicznego (1 - 500 metrów), a następnie rozpoczyna koszenie.

W „Procent (pct)%” określasz, jaką część całkowitego obszaru w obrębie kabla granicznego należy skosić. Suma wskaźnika „Procent (pct)%” dla 5 obszarów dodatkowych (Obszarów) musi być mniejsza lub równa 100%.

PRZYWRACANIE USTAWIEŃ FABRYCZNYCH

Kosiarka może zostać zresetowana do ustawień fabrycznych:

1. W razie potrzeby otwórz pokrywę (1).
2. Odblokuj wyświetlacz (10) za pomocą 4-cyfrowego PIN-u (ustawienie fabryczne to „1111”).
3. Naciśnij przycisk OK (7), aby przejść do głównego menu.
4. Użyj przycisków strzałek (6), aby wybrać „Ustawienia”.
5. Potwierdź wybór przyciskiem OK (7).
6. Użyj przycisków strzałek (6), aby wybrać „Ustawienia fabryczne”.
7. Potwierdź wybór przyciskiem OK (7).

Kosiarka zostanie wyłączona i przywróci się do ustawień fabrycznych.

Resetowanie kosiarki do ustawień fabrycznych nie usuwa danych osobistych zapisanych podczas połączenia z aplikacją Tuya Smart. Aby usunąć te dane, postępuj zgodnie z opisem w rozdziale „Odłączanie urządzenia i usuwanie danych z aplikacji”.

ODCZYT DZIENNIKA PRACY I BŁĘDÓW

1. W razie potrzeby otwórz pokrywę (1).
2. Odblokuj wyświetlacz (10) za pomocą 4-cyfrowego PIN-u (ustawienie fabryczne to „1111”).
3. Naciśnij przycisk OK (7), aby przejść do głównego menu.
4. Użyj przycisków strzałek (6), aby wybrać „Ustawienia”.
5. Użyj przycisków strzałek (6), aby wybrać „Informacje”.
6. Użyj przycisków strzałek (6), aby wybrać „Dziennik błędów” lub „Dziennik pracy”. Tutaj można odczytać dziennik błędów i pracy.
7. Naciśnij przycisk wstecz (5), aby wrócić do głównego menu.

SPRAWDZANIE AKTUALIZACJI OPROGRAMOWANIA

1. W razie potrzeby otwórz pokrywę (1).
2. Odblokuj wyświetlacz (10) za pomocą 4-cyfrowego PIN-u (ustawienie fabryczne to „1111”).
3. Naciśnij przycisk OK (7), aby przejść do głównego menu.
4. Użyj przycisków strzałek (6), aby wybrać „Ustawienia”.
5. Użyj przycisków strzałek (6), aby wybrać „Sprawdź wersję”. Następuje sprawdzenie dostępności nowszej wersji oprogramowania. Jeśli jest dostępna, zostanie pobrana i zainstalowana automatycznie.
6. Naciśnij przycisk wstec (5), aby wrócić do głównego menu.

ŁADOWANIE**11****UWAGA – OSTROŻNIE!**

Nie wystawiaj baterii na skrajne warunki, takie jak ciepło i wstrząsy. Istnieje ryzyko obrażeń z powodu wycieku płynu z baterii! W przypadku kontaktu z oczami lub skórą, spłucz dotknięte miejsca wodą lub środkami neutralizującym i zasięgnij pomocy medycznej.

- Naładuj baterię przed pierwszym użyciem.
- Jeśli czas pracy jest znacznie skrócony pomimo ładowania, oznacza to, że bateria jest wyczerpana i musi być wymieniona. Używaj tylko oryginalnej baterii zakupionej w serwisie lub dystrybutora.
- Zawsze przestrzegaj najnowszych informacji dotyczących bezpieczeństwa, a także przepisów i informacji dotyczących ochrony środowiska.
- Uszkodzenia wynikające z niewłaściwego użytkowania nie są objęte gwarancją.

ŁADOWANIE BATERII

Kosiarka automatycznie wraca do stacji ładowania, gdy ma niski poziom naładowania. W tym celu kosiarka odnajduje najbliższy kabel graniczny i podąża za nim w kierunku zgodnym z ruchem wskazówek zegara. Możesz także samodzielnie umieścić kosiarkę w stacji ładowania.

**UWAGA – OSTROŻNIE!**

Ryzyko obrażeń! Naciśnij przycisk STOP (9), zanim podniesiesz kosiarkę!

Po naładowaniu baterii do pełna proces ładowania się zatrzymuje, a kosiarka przechodzi w tryb gotowości.

SYMBOLE GRAFICZNE NA STACJI ŁADOWANIA

	LED migające na zielono: Uszkodzony lub błędnie podłączony kabel graniczny.
	LED świecące na czerwono: Ładowanie baterii.
	LED świecące na zielono: Bateria naładowana.
	LED nie świeci: Stacja ładowania nie jest podłączona do zasilania

SPRAWDZANIE POZIOMU NAŁADOWANIA BATERII

Możesz w dowolnym momencie sprawdzić stan naładowania kosiarki na wyświetlaczu LCD.

1. W razie potrzeby otwórz pokrywę (1).
2. Odblokuj wyświetlacz (10) za pomocą 4-cyfrowego PIN-u (ustawienie fabryczne to „1111”).
3. Aktualny stan naładowania jest teraz pokazywany przez symbol baterii w prawym górnym rogu.
4. Naciśnij przycisk START (3) i ponownie zamknij pokrywę (1). Kosiarka wznowi swoją wcześniej przerwana aktywność.

Możliwe jest również odczytanie poziomu naładowania bez odblokowania wyświetlacza, ale jest to łatwiejsze, gdy wyświetlacz jest odblokowany.

ZALECENIA

12

Regularne koszenie stymuluje trawę do zwiększonego tworzenia ściółki, jednocześnie zwalczając chwasty. W rezultacie po każdym koszeniu trawnik staje się gęstszy i tworzy się równomiernie utrzymana murawa.

Pierwsze koszenie odbywa się mniej więcej w kwietniu, gdy trawa osiąga wysokość około 7 - 8 cm. W głównym sezonie wegetacyjnym trawnik jest koszony co najmniej raz w tygodniu.

USTAWIANIE WYSOKOŚCI KOSZENIA



UWAGA – OSTROŻNIE!



Wyłącz urządzenie i poczekaj, aż ostrza się zatrzymają. Istnieje ryzyko urazu osobistego.

1. Otwórz pokrywę (1).
2. Ustaw pokrętko obrotowe (2) na żądaną wysokość koszenia.
3. Ponownie zamknij pokrywę (1).

Urządzenie można dostosować w 15 krokach do wysokości koszenia między 25 a 60 mm.

Prawidłowa wysokość koszenia wynosi od 30 do 45 mm dla trawnika ozdobnego i około 30 do 65 mm dla trawnika użytkowego.

Na początku sezonu należy wybrać wysoką wysokość koszenia.

RĘCZNE PRZERYWANIE / ROZPOCZYNIANIE CYKLU PRACY

Przerwanie pracy

Naciśnij przycisk STOP (9), aby zatrzymać kosiarzkę podczas pracy.

Rozpoczęcie / wznowienie pracy

1. Otwórz pokrywę (1).
2. Potwierdź wybór przyciskiem OK (7).
3. Odblokuj wyświetlacz (10) za pomocą 4-cyfrowego PIN-u (ustawienie fabryczne „1111”).
4. Naciśnij przycisk startu (3).
5. Ponownie zamknij pokrywę (1).

Kosiarzka rozpoczyna ustawiony cykl pracy lub kontynuuje poprzednią pracę bez przerwy.



ŁĄCZENIE URZĄDZENIA Z APLIKACJĄ TUYA SMART

13



1. Otwórz pokrywę (1).
 2. Odblokuj wyświetlacz (10) za pomocą 4-cyfrowego PIN-u (ustawienie fabryczne „1111”).
 3. Naciśnij przycisk OK (7), aby wejść do głównego menu.
 4. Użyj przycisków strzałek (6), aby wybrać „Ustawienia”.
 5. Potwierdź wybór przyciskiem OK (7).
 6. Użyj przycisków strzałek (6), aby wybrać „Ustaw Wi-Fi”.
 7. Włącz Bluetooth na smartfonie.
 8. Otwórz aplikację Tuya Smart.
- Dostępne są opcje **1**, **2** i **3** do połączenia urządzenia.

1 Jeśli jest urządzenie, które chcesz połączyć z aplikacją:

9. Na karcie wybierz opcję “Dodaj urządzenie”. Aplikacja skanuje w poszukiwaniu dostępnych urządzeń i wskazuje, czy dostępne urządzenia zostały znalezione. Jeśli nie znajdzie urządzenia przejdź do pkt **3**.
10. Jeśli wybierzesz „Przejdź do dodawania”, dostępne urządzenia są wyświetlane na liście.
11. Wybierz urządzenie, ustawiając znacznik . Wybierz tylko jedno urządzenie na raz. Jeśli są inne znaczniki dla innych urządzeń, wyczyść znaczniki, naciskając je.



12. Teraz naciśnij , który ma ten sam kolor co ustawiony znacznik.
 13. Wybierz swoją sieć WLAN i wprowadź odpowiednie hasło.
 14. Potwierdź pomyślne połączenie za pomocą „Zakończ”.
- Urządzenie jest teraz wymienione na karcie  i może być wybrane.

2 Jeśli masz już połączone inne urządzenia z aplikacją:

9. Na karcie  wybierz  w prawym górnym rogu. Aplikacja skanuje obszar w poszukiwaniu dostępnych urządzeń i wskazuje, czy dostępne urządzenia zostały znalezione. Jeśli nie podłączy się do urządzenia przejdź do pkt 3.
10. Postępuj jak w przypadku 1 od punktu 10.

3 Jeśli lista dostępnych urządzeń nie jest automatycznie sugerowana:

Jeśli urządzenie nie jest sugerowane automatycznie, postępuj zgodnie z poniższymi krokami:

9. Na karcie  wybierz  prawym górnym rogu.
10. Wybierz „Inne” na pasku po lewej stronie.
11. Wybierz „Inne 2”.
12. Potwierdź, że wyświetlacz miga szybko. Aplikacja teraz wyszukuje dostępne urządzenia i sugeruje je.
13. Wybierz pożądane urządzenie, naciskając , aby dodać je do aplikacji.
14. Najpierw potwierdź za pomocą „Dalej”, a następnie „Zakończ”.



WAŻNE!



Aktualizacja oprogramowania układowego może zmienić funkcje aplikacji.

AKTYWACJA BLUETOOTH



WAŻNE!



Bluetooth jest wymagany tylko do połączenia urządzenia z aplikacją Tuya Smart.

Po połączeniu urządzenia z aplikacją Tuya Smart, Bluetooth wyłącza się i włącza ponownie tylko wtedy, gdy urządzenie zostanie zresetowane do ustawień fabrycznych.

1. W razie potrzeby otwórz pokrywę (1).
2. Odblokuj wyświetlacz (10) za pomocą 4-cyfrowego PIN-u (ustawienie fabryczne „1111”).
3. Naciśnij przycisk OK (7), aby wejść do głównego menu.
4. Użyj przycisków strzałek (6), aby wybrać „Ustawienie”.
5. Potwierdź wybór przyciskiem OK (7).
6. Użyj przycisków strzałek (6), aby wybrać „Ustaw Wi-Fi”.
7. Potwierdź wybór przyciskiem OK (7).

Jeśli to wymagane do początkowego połączenia z aplikacją Tuya Smart, po którym następuje połączenie WLAN i funkcja Bluetooth kosiarki jest nieaktywna.

FUNKCJE APLIKACJI

Jeśli wybierzesz kosiarkę, przeniesie Cię to na stronę przeglądu.

Naciśnij przycisk w lewym okręgu i przytrzymaj kciuk na wyświetlaczu, aby przesunąć wybór **START**  w górę i w dół.

Aby wybrać poszczególne menu za pomocą pozycji **START** .

Harmonogram

Tutaj możesz ustawić dwa okresy pracy kosiarki dla każdego dnia tygodnia. Kosiarka musi być w trybie gotowości, aby można było dokonywać tutaj ustawień.

1. Wybierz pożądany dzień.
2. W okresie czasu zdefiniuj czas rozpoczęcia i zakończenia.
3. Zapisz harmonogram w prawym górnym rogu za pomocą „Zapisz”.

Harmonogram można zresetować w menu praktyki po prawej stronie za pomocą „reset”.

Dodatkowe obszary

Tutaj możesz ustawić do 5 dodatkowych obszarów. Kosiarka musi być w trybie gotowości, aby można było dokonywać tutaj ustawień.



1. Wybierz dodatkowy obszar.
2. Ustaw odległość do punktu wejścia. W Kosiarka przemieszcza się wzdłuż przewodu granicznego na określoną odległość, a następnie rozpoczyna koszenie.
3. Ustaw procent powierzchni. Procent powierzchni wskazuje, jaki procent całkowitej powierzchni w obrębie przewodu granicznego ma być koszony. Suma procentów powierzchni 5 dodatkowych obszarów musi być mniejsza lub równa 100%.
4. Potwierdź wybór przyciskiem „Zapisz”.

Jeśli nie chcesz dzielić powierzchni do koszenia na dodatkowe obszary, wybierz:

Odległość do punktu wejścia: 1 m Procent powierzchni: 100 %

Sterowanie

Tutaj możesz:

- Sprawdzić, w jakim trybie znajduje się kosiarka
- Odczytać pojemność baterii w procentach;
- Rozpocząć lub wstrzymać automatyczne koszenie .
- Rozpocząć koszenie punktowe za pomocą opcji Punkt stały , jeśli kosiarka jest obecnie w trybie gotowości. Ta funkcja pozwala na koszenie trawników, które są zazwyczaj zastawione meblami ogrodowymi, sprzętem do zabawy lub podobnymi.
- Za pomocą opcji Stacja , nakieruj kosiarkę do stacji ładowania.

Rejestr błędów

Tutaj możesz odczytać błąd i czas wystąpienia błędu.

Rejestr pracy

Tutaj możesz odczytać czasy pracy kosiarki.

Ustawienia

Tutaj możesz:

- Ustawić całkowity czas pracy na dzień w opcji Godziny pracy
- Ustawić i zmienić hasło urządzenia (PIN)
- Aktywować i dezaktywować czujnik deszczu oraz ustawić czas, kiedy kosiarka powinna rozpocząć pracę ponownie po deszczu. Możesz również określić, czy kosiarka powinna nadrobić czas pracy spowodowany przerwą deszczową.



NOTATKA



Odradzamy korzystanie z kosiarki podczas deszczu.

Ustawienia

Jeśli wybierzesz ponownie ikonę , możesz przypisać nowy obraz kosiarki w opcji „Symbol”, zmienić nazwę kosiarki w opcji „Nazwa” lub przypisać jej „Lokalizację”.

Informacje o urządzeniu można wywołać w tej opcji menu.

“Kliknij, aby uruchomić i zautomatyzować” pozwala na uruchamianie zapisanych automatyzacji.

“Udostępnij urządzenie” pozwala udzielić innym członkom tego samego gospodarstwa domowego dostępu do kosiarki za pośrednictwem aplikacji Tuya Smart.

“Wiadomość offline”, gdy jest aktywowany, wysyła powiadomienie, gdy aplikacja traci połączenie z kosiarką.



“Utwórz grupę” pozwala na tworzenie grup urządzeń.

“FAQ” odpowiada na często zadawane pytania.

„Sprawdź dostępność aktualizacji oprogramowania sprzętowego” sprawdza, czy oprogramowanie układowe jest aktualne i umożliwia aktualizację, jeśli dostępna jest nowsza wersja.

„Odłącz urządzenie” usuwa kosiarkę z listy urządzeń w aplikacji. Przeczytaj również „Rozłączanie urządzenia i usuwanie danych z aplikacji”.

ROZŁĄCZANIE URZĄDZENIA I USUWANIE DANYCH Z APLIKACJI

1. Na karcie  wybierz urządzenie, które chcesz usunąć, a dane, które chcesz skasować.
2. Wybierz ikonę  w prawym górnym rogu.
3. Select „Remove device”.
4. Aby usunąć dane, wybierz „Rozłącz i usuń dane”.

Jeśli chcesz tylko rozłączyć urządzenie bez usuwania danych, wybierz „Rozłącz”.

PROBLEMY Z APLIKACJĄ?

FAQ

1. Wybierz z listy urządzeń urządzenie, o którym masz pytania.
2. Wybierz ikonę  w prawym górnym rogu.
3. W opcji „Inne” wybierz opcję „FAQ”. (Często zadawane pytania).

CZYSZCZENIE / KONSERWACJA / PRZECHOWYWANIE

14



UWAGA!



Wszelkie prace nieopisane w tych instrukcjach należy zlecić autoryzowanemu serwisowi. Używaj tylko oryginalnych części.



UWAGA – OSTROŻNIE!



Przed jakąkolwiek pracą konserwacyjną lub czyszczeniem wyłącz urządzenie i poczekaj, aż ostrza się zatrzymają.

Podczas obsługi ostrzy używaj rękawic.

OGÓLNE PRACE CZYSZCZENIA I KONSERWACJI



UWAGA – OSTROŻNIE!



Nigdy nie splotuj kosiarki wodą. Istnieje ryzyko porażenia prądem.

- Utrzymuj urządzenie w czystości. Do czyszczenia używaj szczotki lub ściereczki, ale nie używaj agresywnych środków czyszczących ani rozpuszczalników.
- Czasami nasmaruj koła.
- Sprawdź pokrywę i urządzenia ochronne pod kątem uszkodzeń i prawidłowego dopasowania. W razie potrzeby wymień je.

OBACANIE / WYMIANA OSTRZY

Kosiarka jest wyposażona w obrotowe ostrza. Jeśli ostrza są tępe z jednej strony, mogą być obrócone. Jeśli ostrza są uszkodzone lub wykazują oznaki niewyważenia, należy je wymienić (patrz „Części zamienne / akcesoria”).

1. Przewróć urządzenie do góry nogami.
2. Zdejmij śruby ostrza (34) znajdujące się na spodzie urządzenia.

Obracanie ostrzy

3. Obróć ostrza (20).
4. Ponownie przymocuj ostrza śrubami ostrza (34).

Wymiana ostrzy

3. Zdejmij stare ostrza (20).
4. Przymocuj nowe ostrza (20) śrubami ostrza (34).

USUWANIE BLOKAD



Należy używać rękawic ochronnych. Istnieje ryzyko urazu.

1. Przewróć kosiarkę do góry nogami.
2. Otwórz komorę baterii (32), odkręcając 4 śruby na spodzie urządzenia.
3. Wyjmij baterię (33).
4. Usuń blokadę.
5. Ponownie umieść baterię (33).
6. Zamknij komorę baterii (32).

PRZECHOWYWANIE

- Przechowuj urządzenie w suchym miejscu, poza zasięgiem dzieci.
- Nie przechowuj urządzenia w workach nylonowych, ponieważ może to spowodować kondensację wilgoci. Nie ponosimy odpowiedzialności za szkody spowodowane przez nasze urządzenia, jeśli są one wynikiem nieprawidłowej naprawy, użycia nieoryginalnych części lub niewłaściwego użytkowania.

PRZECHOWYWANIE NA ZIMĘ

- Przed przechowywaniem oczyść urządzenie (patrz „Czyszczenie i konserwacja”).
- Przechowuj baterię tylko w stanie częściowo naładowanym. Stan naładowania powinien wynosić 40-60% podczas dłuższego przechowywania.
- Sprawdzaj stan naładowania baterii co około 3 miesiące podczas dłuższego przechowywania i w razie potrzeby naładuj ponownie.
- Odłącz stację ładowania od przewodu granicznego.
- Izoluj kontakty przewodu granicznego taśmą izolacyjną.

Jeśli uruchamiasz urządzenie po dłuższym okresie przechowywania, oczyść kontakty baterii na urządzeniu oraz styki ładowania (30) na stacji ładowania szczoteczką mosiężną, aby uniknąć problemów z ładowaniem.

TRANSPORT

15

Na tylnej części kosiarki znajduje się uchwyt do przenoszenia (8).



UWAGA – OSTROŻNIE!



Zawsze noś kosiarkę z ostrzami (20) skierowanymi od ciała. Istnieje ryzyko urazu!

UTYLIZACJA/OCHRONA ŚRODOWISKA

16

Wyjmij baterię z urządzenia i zutylizuj urządzenie, baterię, akcesoria i opakowanie w sposób przyjazny dla środowiska.



Urządzenia elektryczne nie należą do odpadów domowych.



Nie wyrzucaj baterii do odpadów domowych, ognia (ryzyko wybuchu) lub wody. Uszkodzone baterie mogą zaszkodzić środowisku i zdrowiu, jeśli wydostaną się z nich trujące opary lub płyny.

Dyrektywa 2012/19/UE dotycząca zużytego sprzętu elektrycznego i elektronicznego: Zużyte urządzenia elektryczne muszą być zbierane oddzielnie do utylizacji i recyklingu w sposób przyjazny dla środowiska.

W zależności od implementacji w prawie krajowym.

Problem	Możliwa przyczyna	Rozwiązanie
Maszyna nie startuje	Akumulator nie jest włożony	Włóż akumulator (patrz "Wymiana akumulatora")
	Pokrywa (1) jest otwarta	Zamknij pokrywę (1)
	Silnik uszkodzony	Wyślij urządzenie do Centrum Serwisowego w celu naprawy
	Trawa jest zbyt długa	W razie potrzeby skos trawnik przed użyciem kosiarki. Ustaw wyższą wysokość cięcia.
Silnik wyłącza się	Blokada spowodowana obcym ciałem	Usuń obce ciało
Kosiarka porusza się, ale nie kosi	Ostrza są tępe lub uszkodzone	Wymień ostrza (patrz "Obracanie/wymiana ostrzy")
	Silnik tnący jest uszkodzony	Skontaktuj się z producentem (patrz "Centrum Serwisowe")
Wydajność niezadowalająca lub trudności z działaniem silnika	Wysokość cięcia jest zbyt niska	Ustaw wyższą wysokość cięcia
	Ostrza (20) są tępe	Naostrz lub wymień ostrza
	Obszar ostrza jest zablokowany	Oczyść urządzenie
	Ostrza (20) są nieprawidłowo zamontowane	Prawidłowo zamontuj ostrza
Nieprawidłowe dźwięki, stukanie lub wibracje	Śruby ostrza (34) są luźne	Dokreć śruby ostrza
	Ostrza (20) są uszkodzone	Wymień ostrze
Kosiarka wychodzi poza obszar ograniczający	Błąd trasowania: kąty 90° mogą prowadzić do utraty sygnału	Omijaj rogi szeroko lub pod kątem 45°

WARUNKI GWARANCJI

10

Niniejszej Gwarancji udziela Dimax International Poland - zwana dalej Gwarantem.

- Gwarancja wynosi 24 miesiące od daty zakupu urządzenia, z wyłączeniem akumulatorów, na które Gwarant udziela 3 miesięcy gwarancji o ile w instrukcji obsługi nie podano inaczej.
- Uprawnienia z tytułu gwarancji obejmują urządzenia nowe, pełnowartościowe i przysługują osobie fizycznej lub firmie zwanej dalej Klientem.
- Za Klienta uważa się osobę fizyczną nie prowadzącą działalności gospodarczej, a także osobę fizyczną prowadzącą jednoosobową działalność gospodarczą nie związaną zawodowo z zakupowanym przedmiotem. Uprawnienia z tytułu gwarancji przysługuje firmie jeśli zakupiony towar nie jest przeznaczony do celów profesjonalnych związanych z działalnością firmy.
- Uszkodzenia powstałe z winy producenta, uniemożliwiające korzystanie ze sprzętu, ujawnione w okresie gwarancji zostaną usunięte bezpłatnie przez autoryzowany serwis.
- Urządzenie jest przeznaczone do użytkowania zgodnie z instrukcją obsługi. Gwarant nie odpowiada za wady, które powstały w wyniku niewłaściwego przechowywania lub użytkowania, bądź też w wyniku napraw lub przeróbek wykonanych przez osoby nie upoważnione przez Gwaranta.
- Zobowiązania gwarancyjne nie obejmują czynności, które zgodnie z instrukcją obsługi powinien wykonać Klient np.: zainstalowanie urządzenia, przygotowanie instalacji elektrycznej, sprawdzenie itp.
- Gwarancja ważna jest z dowodem zakupu w postaci faktury, paragonu z kasy fiskalnej.

GWARANCJA NIE OBEJMUJE:

8. Ponadto Gwarancja nie obejmuje:

- a) uszkodzeń mechanicznych, chemicznych lub termicznych
 - b) bezpieczników, żarówek, klawiszy, przycisków, elementów plastikowych, gumowych oraz filtrów i elementów eksploatacyjnych.
 - c) uszkodzeń powstałych w wyniku niewłaściwej lub niezgodnej z instrukcją instalacji lub konserwacji, jak również uszkodzeń i wad będących wynikiem stosowania niewłaściwych materiałów eksploatacyjnych ostrzy, akumulatorów itp. Wyposażenia dodatkowego urządzeń – materiałów podlegających normalnemu zużyciu oraz kabli przewodów zewnętrznych, kołków mocujących itp.
 - d) uszkodzeń powstałych w wyniku zdarzeń za które nie ponoszą odpowiedzialności ani Gwarant ani sprzedawca, np.: uszkodzenia transportowe, uszkodzenia mechaniczne, uszkodzenia spowodowane działaniem siły zewnętrznej np. przepięcia elektryczne, wyładowania atmosferyczne oraz inne takie jak: pożar, zalanie, działanie środków chemicznych, niewłaściwa wentylacja oraz pozostałe będące poza kontrolą Gwaranta.
 - e) korozji obudowy lub elementów urządzenia
 - f) Za naprawę nie uważa się regulacji i czynności przewidzianych w instrukcji obsługi.
 - g) UWAGA: uszkodzenie lub usunięcie tabliczki znamionowej z urządzenia może spowodować nie uznanie gwarancji.
9. Klient może być zobowiązany do pokrycia kosztów serwisu gdy:
- a) urządzenie nie jest objęte gwarancją
 - b) urządzenie działa prawidłowo
 - c) zastrzeżenia klienta wynikają z użytkowania urządzenia w sposób niezgodny z instrukcją obsługi.

10. Niniejsza Gwarancja nie ogranicza, nie wyłącza ani nie zawiesza uprawnień Klienta wynikających z tytułu braku zgodności rzeczy sprzedanej z umową ani nie ma wpływu na przysługujące Klientowi z tytułu umowy środki ochrony prawnej.



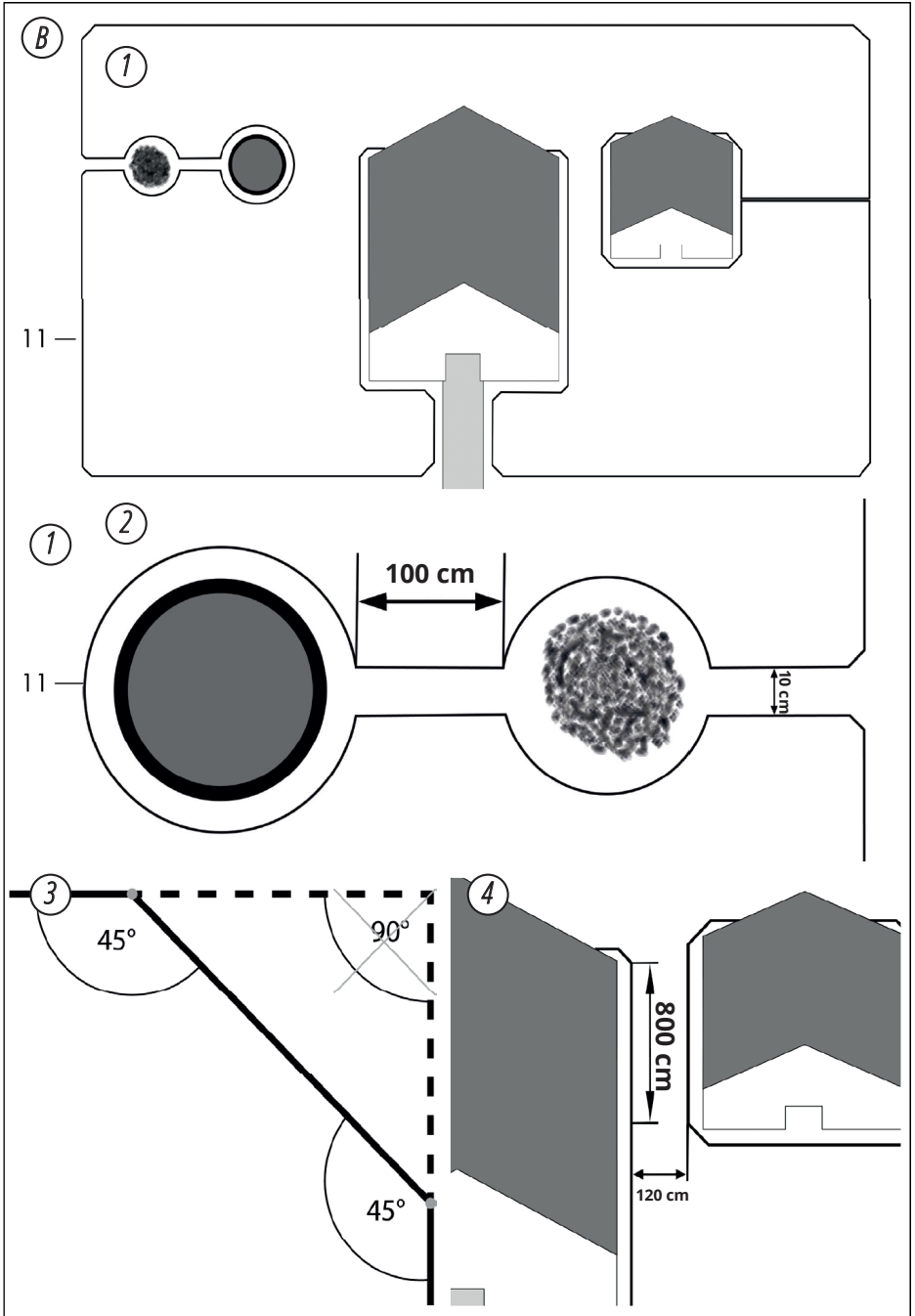

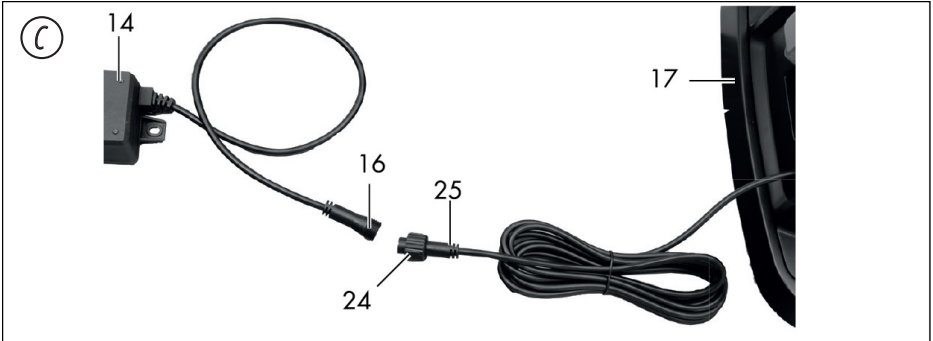

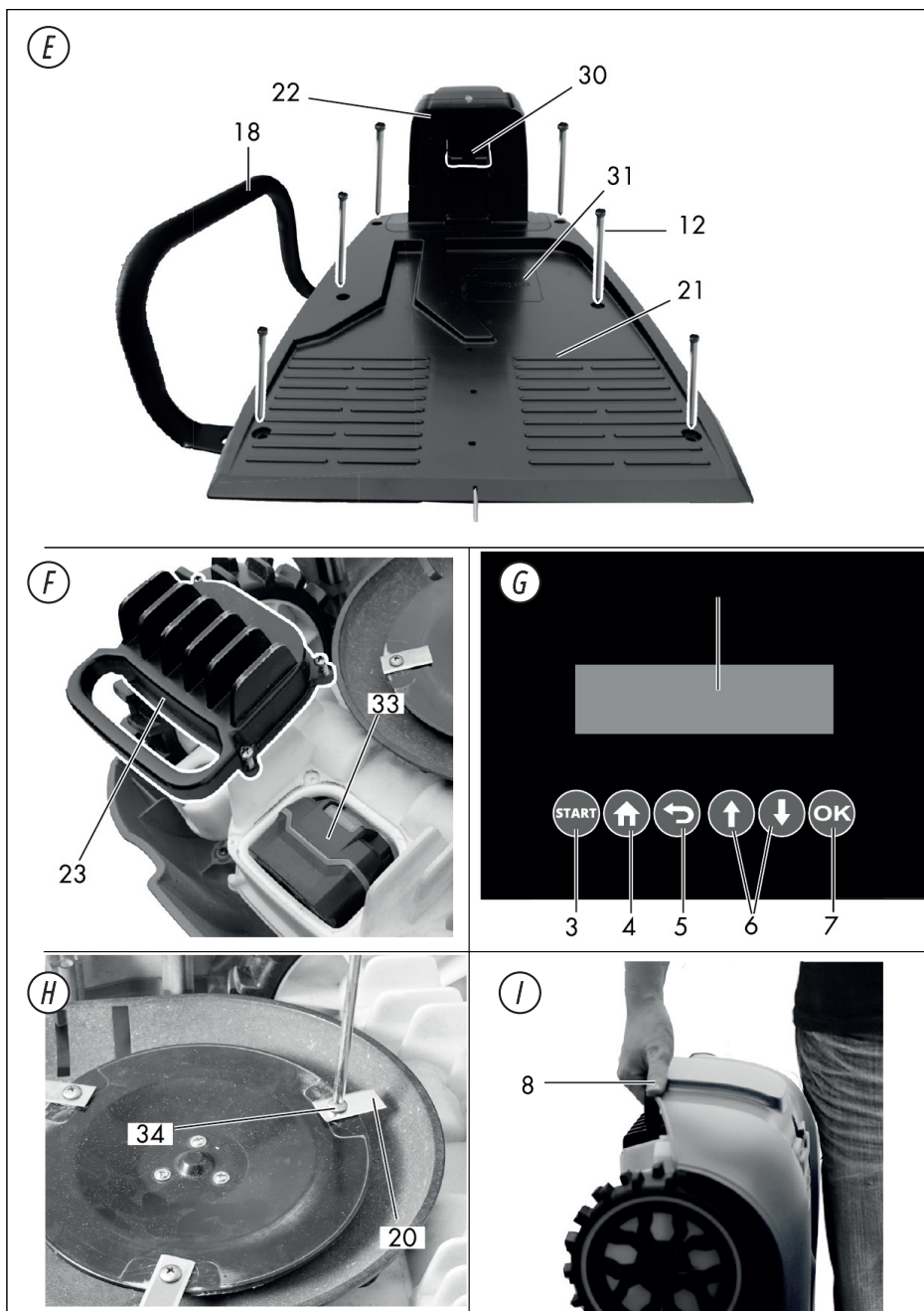



DEKLARACJA ZGODNOŚCI WE

(Tłumaczenie deklaracji oryginalnej)

Nr. 187

Poniżej wymienione produkty zostały przetestowane zgodnie z obowiązującymi standardami i odpowiednimi Dyrektywami Unii Europejskiej: Dyrektywa Maszynowa 2006/42/WE, Dyrektywa EMC dotycząca Kompatybilności Elektromagnetycznej 2014/30/WE.

Producent: DIMAX INTERNATIONAL GmbH
Adres: Flinger Broich 203, 40235 Düsseldorf, Niemcy

Produkty: Robot koszący marki "Könner & Söhnen"

Typ/Model: KS 22RLM

Deklaracja bazuje na przykładzie jednego egzemplarza z każdego typu produktów, nie implikuje oceny całej produkcji i nie wykorzystuje logotypu laboratorium testującego. Producent zapewnia, że cała seria danej produkcji odpowiada wzorcowemu egzemplarzowi zbadanemu i opisanemu w raporcie. Wszystkie raporty techniczne znajdują się w posiadaniu firmy i pozostają do dyspozycji uprawnionych jednostek.

Opis spełnia wymagania 2006/42/WE Dyrektywa Maszynowa
zawarte w: 2014/30/WE Dyrektywa EMC dotycząca
Kompatybilności Elektromagnetycznej

Wykorzystane standardy: EN 60335-1:2012/A15:2021
EN 50636-2-107:2015/A3:2021
AfPS GS 2019:01 PAK

2000/14/WE_2005/88/WE Annex VI

Dla modelu: KS 22RLM

Zmierzony poziom mocy akustycznej $L_{wa} = 64$ dB (A). Gwarantowany poziom mocy akustycznej $L_{wa} = 66$ dB (A)



Data wystawienia: 2024-02-08
Miejsce wystawienia: Düsseldorf
Dyrektor:

2024-02-08
Düsseldorf
Fomin P.

P. Fomin

DIMAX
International GmbH
Flinger Broich 203 40235 Düsseldorf
USt-ID DE296177274
koenner-soehnen.com

My, firma Dimax International GmbH, niniejszym deklarujemy, iż powyższa informacja odpowiada wymogom Parlamentu Europejskiego, jego Dyrektywom: 2006/42/WE Dyrektywa Maszynowa z dnia 17 Maja 2006 roku oraz 2014/30/WE Dyrektywa EMC dotycząca kompatybilności elektromagnetycznej z dnia 26 Lutego 2014 roku. Za używanie powyższego znaku CE odpowiada producent. Po realizacji Deklaracji Zgodności WE oraz dostosowaniu się do odpowiednich Dyrektyw WE.

KONTAKT

Deutschland:

DIMAX International GmbH
Flinger Broich 203 -FortunaPark-
40235 Düsseldorf, Deutschland
www.koenner-soehnen.com

Ihre Bestellungen

orders@dimaxgroup.de

Kundendienst, technische Fragen und Unterstützung

support@dimaxgroup.de

Garantie, Reparatur und Service

service@dimaxgroup.de

Sonstiges

info@dimaxgroup.de

Polska:

DIMAX International
Poland Sp.z o.o.

Polska, Warszawska,
306B 05-082 Stare Babice,
info.pl@dimaxgroup.de

Україна:

ТОВ «Техно Трейд КС»,
вул. Електротехнічна 47, 02222,
м. Київ, Україна

sales@ks-power.com.ua
